

# KIVI

KIVI LED TV  
**User manual**

KIVI LED телевизор  
**Инструкция по эксплуатации**

KIVI LED телевизор  
**Інструкція з експлуатації**

KIVI LED теледидар  
**Пайдалану жөніндегі нұсқаулық**

KIVI LED ტელევიზორი  
**ექსპლუატაციის ინსტრუქცია**



Please read this manual before using the device.

Ознакомьтесь с данным руководством перед использованием устройства.

Ознайомтесь з даною інструкцією перед використанням пристрою.

Құрылғыны пайдаланбас бұрын осы нұсқаулықты оқып шығыңыз.

გთხოვთ, გაეცნოთ მოცემულ სახელმძღვანელოს მოწყობილობის გამოყენებამდე.

This operating manual applies to color KIVI LCD TV, designed to receive broadcast television signals and contains information necessary for the consumer for correct and safe operation.

Настоящее руководство по эксплуатации распространяется на телевизоры цветного изображения жидкокристаллические (LED) «KIVI», предназначенные для приема сигналов вещательного телевидения и содержит информацию, необходимую потребителю для правильной и безопасной эксплуатации.

Дана інструкція поширюється на телевізори кольорового зображення рідкокристалічні (LED) KIVI, призначені для прийому сигналів мовного телебачення та містить інформацію, необхідну для правильної та безпечної експлуатації.

Осы пайдалану жөніндегі нұсқаулық тарату теледидарының сигналдарын қабылдауға арналған сұйық-кристалды (LED) «KIVI» түрлі-түсті бейнедегі теледидарларға қолданылады және тұтынушыға дұрыс және қауіпсіз пайдалану үшін қажетті ақпаратты қамтиды.

Нეს სახელმძღვანელო ვრცელდება ფერადი LCD ტელევიზორებზე "KIVI", რომელიც შექმნილია სამაუწყებლო სატელევიზიო სიგნალების მისაღებად და შეიცავს ინფორმაციას მომხმარებლისთვის სწორი და უსაფრთხო მუშაობისთვის.

If you have any questions, functionality, as well as complaints and suggestions, please contact our online support service online chat, e-mail and ringtones. On the extension of the warranty period you can clear your techniques for free service.

The warranty presupposes a free overhaul of the unit, complete in the course of the warranty period.

По вопросам настройки, функционала, а также жалоб и предложений, обращайтесь в нашу круглосуточную службу поддержки в режиме онлайн чатов, e-mail и звонков. На протяжении гарантийного периода Вы можете рассчитывать на бесплатное обслуживание Вашей техники.

Гарантия предусматривает бесплатный ремонт изделия, комплектующих в течении гарантийного срока.

З питань налаштування, функціоналу, а також скарг і пропозицій, звертайтеся в нашу цілодобову службу підтримки в режимі онлайн чатів, e-mail та дзвінків. Протягом гарантійного періоду Ви можете розраховувати на безкоштовне обслуговування Вашої техніки.

Гарантія передбачає безкоштовний ремонт виробу, комплектуючих протягом гарантійного терміну.

Параметрлерді, функционалдылықты, сондай-ақ шағымдар мен ұсыныстарды білу үшін тәулік бойы қолдау қызметіне хабарласып, қоңырау шалыңыз. Кепілдік мерзімі ішінде жабдыққа ақысыз қызмет көрсетуге үміттен аласыз.

Кепілдік мерзімі ішінде өнімдерді, бөлшектерді ақысыз жөндеуді қамтамасыз етеді.

პარამეტრების, ფუნქციონირების, ასევე საჩივრებისა და წინადადებების შესახებ კითხვების შემთხვევაში, გთხოვთ, დაუკავშირდეთ ჩვენს სადღეღამისო დახმარების სერვისს ონლაინ ჩეთებში, ელექტრონულ წერილებში და ზარებში. საგარანტიო პერიოდის განმავლობაში შეგიძლიათ დაეყრდნობით თქვენი ტექნიკის უფასო მოვლა -პატრონობას.

გარანტია ითვალისწინებს პროდუქტის, კომპონენტების უფასო შეკეთებას საგარანტიო პერიოდში.

**Content****EN**

1. General information	3-5
2. Safety rules and warnings	6-7
3. Specifications	8
4. Installation	9-10
5. Remote control	11
6. Connection ports	12
7. System settings and functions	13-18
8. Troubleshooting	19

**Содержание****RU**

1. Общая информация	20-21
2. Правила безопасности и предупреждения	22-23
3. Характеристики	24
4. Установка	25-26
5. Пульт дистанционного управления	27
6. Порты подключения	28
7. Настройки и функции системы	29-34
8. Устранение неполадок	35

**Зміст****UA**

1. Загальна інформація	36-37
2. Правила безпеки та застереження	38-39
3. Характеристики	40
4. Установка	41-42
5. Пульт дистанційного управління	43
6. Порти для підключення	44
7. Налаштування та функції системи	45-50
8. Усунення несправностей	51

**Мазмұны****KZ**

1. Жалпы ақпарат	52-53
2. Қауіпсіздік және ескерту ережелері	54-55
3. Сипаттамалары	56
4. Орнат	57-58
5. Қашықтан басқару пульті	59
6. Жалғау порттары	60
7. Жүйелік параметрлер және функциялар	61-66
8. Ақауларды жою	67

**შინაარსი****GE**

1. ზოგადი ინფორმაცია	68-69
2. უსაფრთხოების წესები და გაფრთხილებები	70-71
3. სპეციფიკაციები	72
4. ინსტალაცია	73-74
5. დისტანციური მართვა	75
6. ფუნქციის პარამეტრები და ფუნქციები	76
7. სისტემის პარამეტრები და ფუნქციები	77-82
8. უწყისივრობის აღმოფხვრა	83

Please use your smartphone to scan the QR code to contact the technical support service through the proposed communication channels.

Воспользуйтесь, пожалуйста, смартфоном для сканирования QR-кода для связи со службой технической поддержки через предложенные каналы связи.

Скористайтесь, будь ласка, смартфоном для сканування QR-коду для зв'язку зі службою технічної підтримки через запропоновані канали зв'язку.

Ұсынылған байланыс арналары арқылы техникалық қолдау қызметіне хабарласу үшін QR кодын сканерлеу үшін смартфоныңызды пайдаланыңыз.

გთხოვთ გამოიყენოთ თქვენი სმარტფონი QR კოდის დასკანერებლად, რათა დაუკავშირდეთ ტექნიკურ დახმარების სერვისს შემოთავაზებული საკომუნიკაციო არხების საშუალებით.



Facebook



Telegram



Viber



BY: 8 820 032 100 86

RU: 8 800 600 10 15

KZ: 8 800 070 01 70

UA: 0 800 606 600



This user manual is included with the TV. An electronic version is also available to users. This guide is available at [doc.kivismart.com/manual](http://doc.kivismart.com/manual) and the QR code on the left.

К телевизору прилагается данное руководство пользователя. Также пользователям доступна электронная версия. Данное руководство доступно по ссылке [doc.kivismart.com/manual](http://doc.kivismart.com/manual) и по QR-коду слева.

До телевизору додається цей посібник користувача. Також користувачам доступна електронна версія. Даний посібник є по посиланню [doc.kivismart.com/manual](http://doc.kivismart.com/manual) і по QR-коду зліва.

Бұл пайдаланушы нұсқаулығы теледидармен бірге берілген. Электрондық нұсқасы қолданушылар үшін де қол жетімді. Бұл нұсқаулық [doc.kivismart.com/manual](http://doc.kivismart.com/manual) сілтеме бойынша және сол жақтағы QR коды бойынша қолжетімді.

ეს მომხმარებლის სახელმძღვანელო მოყვება ტელევიზორს. ელექტრონული ვერსია ასევე ხელმისაწვდომია მომხმარებლებისთვის. ეს სახელმძღვანელო ხელმისაწვდომია [doc.kivismart.com/manual](http://doc.kivismart.com/manual) და QR კოდი მარცხნივ.

### Important notice regarding software

Software license included with the product

The software for this product is made up of multiple software components, and each of these individual components is copy righted by the developer.

This product uses a third-party software component specified in the User Agreement.

All content, including images, software code, logos, graphics, sounds and services available through this device, belongs to third parties and is protected by copyright, patents, trademarks and/or other intellectual property laws.

Such content and services are provided solely for your personal, non-commercial use. You may use content or services only with permission from the content owner or service provider. Without limiting the general meaning of the foregoing, you may not, unless permission is obtained from the respective owner of the content or services, modify, copy, republish, upload, publish, transmit, translate, sell, create derivative works, promote or in any way distribute any content or services obtained using this device.

By starting to use the device, you acknowledge that there is no transfer or assignment of intellectual property rights to you, and this provision should not be interpreted as a transfer (alienation) and (or) assignment of any intellectual property rights. You acknowledge that you are liable in case you violate the intellectual property rights of the third parties, in particular copyright and related rights, as well as exclusive rights to an invention, utility model, industrial design or trademark. You acknowledge that you are responsible for the legality of the use of applications that will be installed by you or by third parties after you start using the device. The manufacturer and/or the company importing of KIVI TM products shall under no circumstances be liable for infringement of intellectual property rights of the third parties if such infringement was caused by the creation, upload, posting, copying, or modification of information, materials or images in the device made by you or third parties after you start using the device.

### Warnings

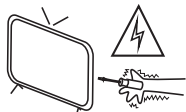

The TV is carrying high voltage. Do not try to disassemble the TV. Contact the authorized service center for assistance.

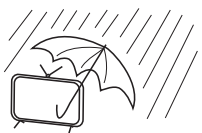

To reduce the risk of fire or electric shock, do not expose the TV to rain or moisture.



Protect the TV from falls, bumps and collisions with other objects, which may cause injury and damage.



Do not block the ventilation openings on the cabinet. The appliance should be used by children only under the supervision of an adult.



Do not install the TV on a power cord. The product plug must be accessible for disconnection in case of an emergency.



Do not place or drop any objects on the surface of the TV. Do not spill liquid on the device.



Do not place the TV on an unstable surface. Falling TV may cause injury or damage to the unit.

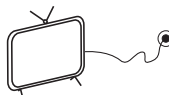

If you are not using the TV for a long time, unplug the power plug.

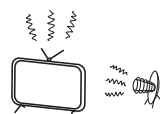

Do not expose the device to direct sunlight or other sources of heat. Do not place open flame sources such as candles near the TV.

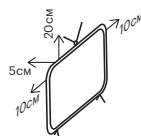

Observe the minimum distance between the TV and surrounding objects. Do not overheat the device.

EN

Product name	KIVILED TV
Warranty	1 year
Service life*	3 years
Operating temperature, °C	+15 - +35
Storage relative humidity, %	45 - 75
Storage temperature, °C	+5 - +40
Atmospheric pressure, kPa / mm Hg.	86 - 106 / 650 - 800
Operating relative humidity, %	55 - 70
Consumed power in off mode	<1 W or absent

\*Service life is the calendar period of product use for its intended purpose, starting from its introduction into circulation, during which the manufacturer (importer/supplier - legal entity accepting claims) guarantees its safety, ensures the possibility of its use and is responsible for significant shortcomings arising from his fault.

\*\*The manufacturer's plant depends on the country of sale. Detailed information on the origin of the product in your region can be found on the packaging label or on the product itself.

## Safety rules and warnings

- Use a certified cable with the HDMI logo. Otherwise, it may result in connection errors or the image may not be displayed.
- In order to ensure safety and to extend the life of the product, it is not recommended to use unlicensed software.
- Any damage, injury or malfunction resulting from the use of unlicensed components or software is not covered by the warranty.
- Make sure that all screws in the stands or bracket are correctly inserted and tightened securely (if the screws are not tightened firmly enough, the TV may tilt after installation or be unstable).

### Transportation

- The TV must be transported strictly in an upright position, without movement to the sides, in the box and packing materials in which the TV is delivered.
- Disconnect the power cord and all other cables before lifting or carrying the TV.
- When transporting, pay attention to the display marker on the box. Do not place the box on the side of the display.
- Transporting, unpacking, carrying the TV is recommended to be done by two people.
- Hold the TV by the top and bottom of the cabinet. Never hold the device by the display or carry it by the stand.

### Unpacking

Before using the TV, carefully remove the shipping tape without jerking so as not to damage the TV panel. You can turn on the TV for up to 1 minute to check the integrity of the matrix. This does not contradict the rules of operation.

Removing the shipping tape from the panels does not affect the warranty or return policy. There may be inscriptions and symbols on the film. It is recommended to remove the film before use.

The list of damages that prevent further use of the TV:

- the power cord or plug is damaged.
- the TV screen is damaged.
- if the TV gets wet.
- after the TV has been dropped.

The liquid crystal panel is a high-tech product. During operation, tiny black or colored dots may appear on the panel, which are noticeable only when you look at the screen closely at close range. Within certain limits, this effect is normal for this type of display and does not affect the device's performance and image quality. An accurate assessment of the condition of the panel (and other potential malfunctions of the device) is carried out only by an authorized service center using special equipment.

Depending on the viewing position (left / right / top / bottom), the brightness and color of the panel may change. This is due to the structural features of the panel. This has nothing to do with performance and is not a malfunction.



This symbol indicates that this product is double insulated between mains voltage and hazardous parts to the user. Only use original spare parts for maintenance.



At the end of its useful life, this product must be returned to the relevant drop-off point for recycling and disposal of the electrical and electronic equipment.

By ensuring this product is disposed correctly you help preserve natural resources and prevent damage to the environment and human health that can otherwise occur if not handled properly.

For more information on the drop-off and disposal points this type of equipment, please contact your local municipal authority or your household waste disposal company.

**Terms and conditions for effective, safe use of goods**

1. Read the manual carefully before using the TV. Keep this manual.
2. Observe all safety precautions.
3. Follow all the instructions.
4. Do not use this device near water.
5. Wipe the device with a dry cloth.
6. Do not block the ventilation holes, install in accordance with the instructions.
7. Do not install the device near heat sources.
8. Do not neglect the integrity of the power plug. If your outlet does not fit, contact a specialist.
9. Protect the power cord from accidental damage. The power cord must be positioned so that it cannot be stepped on or pinched on by objects placed on or near it. Particular attention should be paid to the places where the cord is connected to electrical outlets, devices.
10. Use only compatible accessories.
11. Turn off the device during lightning storms or when you are away for a long period.
12. The service and repairs should be provided by the qualified personnel. Do not use a device damaged in any way (moisture ingress, damaged cable, etc.).
13. Do not cover the device and ventilation openings.
14. Do not use near open sources of fire.
15. Dispose of your device and accessories in accordance with applicable regulations and standards.
16. Use the device in a dry, clean, ventilated area.
17. Do not place containers with liquid on the device.
18. Distance from heating devices should be at least 1m, air temperature from +15 ° C to 35 ° C, relative air humidity 55–70%.
19. Connect the TV using a relay or constant-voltage regulator to protect the TV from possible power surges.
20. Do not attempt to use for this device any equipment/cables with connectors other than those specified by the manufacturer of this product with this device.

**Rules for cleaning the surface of the TV**

1. If there is a shipping sticker on the TV screen, some dirt may remain after removing it. Remove dirt before watching TV.
2. When cleaning, the outer surface of the product and the screen may be scratched. To prevent scratches, wipe the outside of the TV and its screen with a soft LCD cleaning cloth.
3. Do not spray water or other liquids directly on the TV. Liquid entering the product may cause damage, fire, or electric shock.
4. Use a soft dry cloth to clean the TV cabinet. Do not use flammable liquids (such as benzine, thinners) or detergents.

To remove stubborn stains, you may apply a small amount of screen cleaner to the fabric. Turn off the TV and use a microfiber cloth to gently wipe the screen to remove grease and fingerprints. Clean the unplugged TV.

**ATTENTION:**

To reduce the risk of fire or electric shock, do not use this device in high humidity.

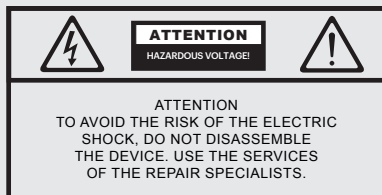

This symbol indicates the electric shock hazard.



This symbol indicates the need to comply with the relevant instructions.



## Specifications

Model	24H500LB	32H540LB	40F500LB
Screen size diagonally, inch/cm	24/61	32/81	40/102
Display resolution	HD 1366x768	HD 1366x768	FHD 1920x1080
Backlight type	Direct	Direct	Direct
Aspect ratio	16:9		
Specific power working mode, W/cm <sup>2</sup>	0,017	0,016	0,016
USB 2.0	1	1	1
HDMI 2.0	1	2	2
Coaxial audio output	1	1	1
Composite RCA input	1	1	1
3.5 port (audio)	Yes	Yes	Yes
CI	Yes		
RF antenna (75 ohm IEC type)	Yes		
VGA	1	No	
Analog tuner	Yes		
Digital tuner	DVB-C, DVB-T2		
Voltage power supply	100-240V ~ 50 Hz		
VESA standard, mm	100x100	200x100	200x200
VESA screw type	M4	M4	M6
Width height, depth, mm	550x325x60	730x427x68	912x529x69
Dimensions with stand, mm	550x366x175	730x467x180	912x592x231
Weight net, kg	2,9	4,5	7,1

EN

## Equipment:

TV set, remote control, operation manual, warranty card, stands 2 pcs, mounting bolts 4 pcs, hexagon, AAA batteries 2 pcs, energy efficiency label, technical sheet (microfiche).

\*\*Package contents, appearance and specifications of the product may differ or may be changed manufacturer without notice.

\*Indicators of power supply, electricity consumption refer to the operation of TV mode "Home", indicators in the "shop" mode may differ upward.

EN

### Installing the TV on a stand



The stand is recommended to be installed by two people.

Choose a smooth, flat surface on which you will perform the installation.

To protect the display and cabinet from damage, place a clean cloth on top of the surface or use the shipping envelope that came with your TV.

Place the TV on the display, holding it so that the center of gravity is not at the corners and sides. Remove the 4 fixing screws from the accessories package and fix the stand with them according to the symbols indicated on them (L - left, R - right). The instructions are drawn based on the front view of the TV.

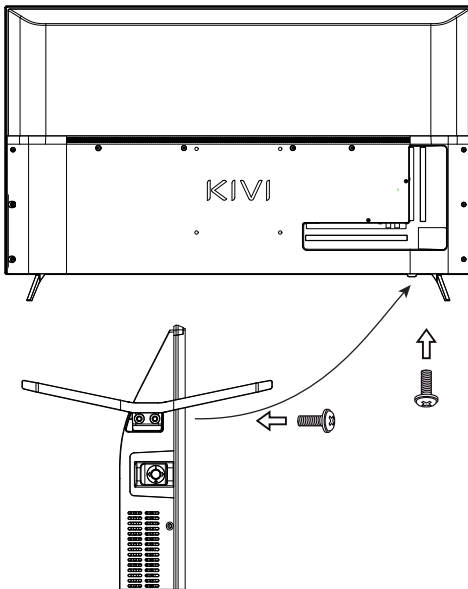

To avoid damage, mount the TV securely to the wall according to the installation instructions.

### Installing the TV on a bracket



The TV is recommended to be installed on the bracket by two people or a qualified technician.

The TV is not supplied with screws for mounting the device to the bracket.

Choose a smooth, flat surface on which you will perform the installation.

To protect the display and cabinet from damage, place a clean cloth on top of the surface or use the shipping envelope that came with your TV.

Place the TV on the display, holding it so that the center of gravity is not at the corners and sides. Mount the bracket elements using four screws matching the width of the holes in the TV. To select a bracket, refer to the VESA parameters indicated in this manual.

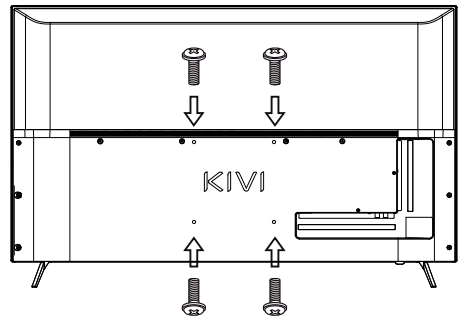

For VESA parameters, see the table on page 8.

### Connecting the antenna to the TV

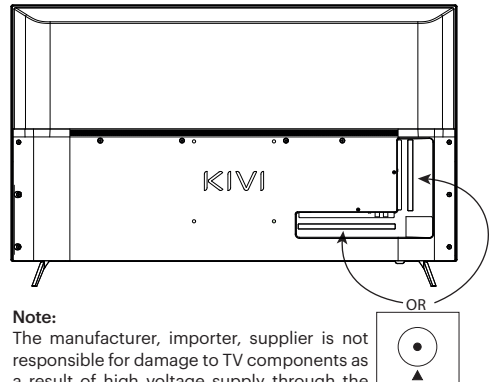

#### Note:

The manufacturer, importer, supplier is not responsible for damage to TV components as a result of high voltage supply through the antenna port.

**Input impedance: 75 Ω**

**For stable reception of digital TV channels, we recommend using an outdoor antenna with an amplifier (gain of 30 dB or more).**

**Front Panel**

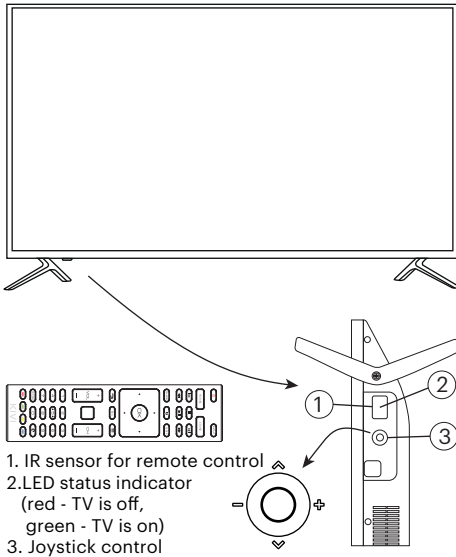

**RC (remote control)**

Operating range of the remote control (remote control) is up to 10 meters (in the absence of interference or other signal obstacles)  
 To use the remote control, you first need to insert the batteries as shown in the schematic picture (the schematic image of the remote control may differ from the real one). For correct operation of the remote control, point it at the IR (infrared) sensor of the TV. We recommend using only alkaline batteries.

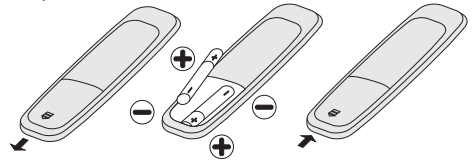

Do not mix new batteries with old ones. This can cause overheating and battery leakage. Batteries must not be exposed to direct sunlight, fire or electric heaters. Do not insert non-rechargeable batteries into the charger. Do not store batteries in the remote for more than one month when not in use.

**Joystick**

The joystick is located to the right of the switch-on sensor.

Status	Down/Up	Left/Right	Pressing
Turned off	No	No	Click to turn on
Menu	Move Down/Up	Left/Right	Click to confirm. Press to turn off
Playback	Playback Manu	Rewind Back/Forward	Click to confirm

**Supported codecs**











Video codecs	Audio codecs	Photo
AVI, MKV, MP4, MOV, VOB, H.264, H.265, MPEG1,2,4,	MP3, WMA, AAC,	JPEG, PNG, BMP



® The terms HDMI and HDMI High-definition Multimedia Interface and logo HDMI are trademarks or registered trademarks of HDMI Licensing Administrator, Inc.

### Remote control (RC15)

#### Key Assignments

-  Press to turn the TV on or off.
- 0-9** Use numbers to navigate channels.
- FAV** Favorites menu
- Sleep** Press to set the off timer.
- Info** Click to display channel information. In teletext mode to display hidden information.
- ◀▲▼▶** OSD navigation arrows.
- EPG** Display program / channel information.
-  Colored buttons: access to TELETEXT items, access menu options.
-  Click to turn sound on or off.
- VOL** Volume control.
- Picture** Click to select a picture mode.
- List** Display the channel list.
-  Press to fast forward in playback mode.
-  Press to play / pause.
-  Press, to select the previous file in playback mode.
- MTS/AUDIO** Turn on / off audio description (AD only applies when this function is available in DTV) (Selecting Stereo / Dual Sound Reception in ATV mode).
- Screen** Click to change the aspect ratio of the image.
- Input** Input source menu.
-  Return to the previous viewing channel.
- Menu** Displays menus / options.
- OK** Confirms the selection.
- Exit** Exit / Close / Back.
- CH** Switching channels.
- REC** Press to record a TV program in DTV (digital television) mode.
- Sound** Sound mode selection.
-  Press to fast forward in playback mode.
-  Press to select the next file in multimedia mode.
-  Click to stop playback.
- Text** Turn teletext on and off.

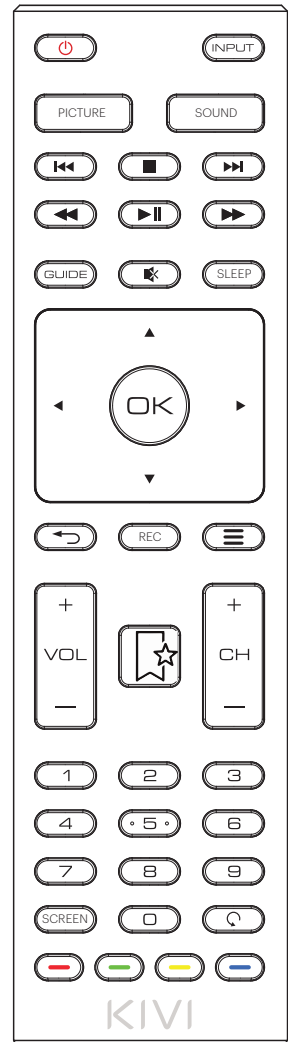

\* Package contents and appearance may differ or may be changed by the manufacturer without notice.

\*\* Attention! Use only AAA battery type. Failure to do so could damage the remote control.

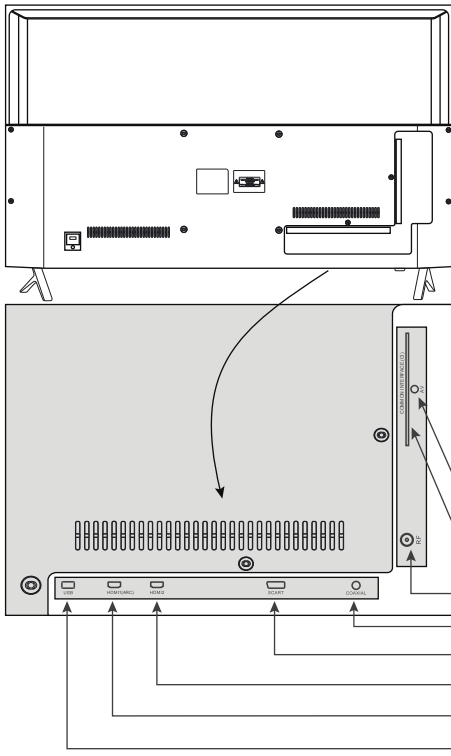

**Connecting devices**

This TV is compatible with most video playback devices. You can connect audio, video and other devices to it according to this manual and manuals of other devices.

The TV can be connected to the following devices: Blu-ray, Android box, game console, stereo system, etc.

**Component / AV input adapter**

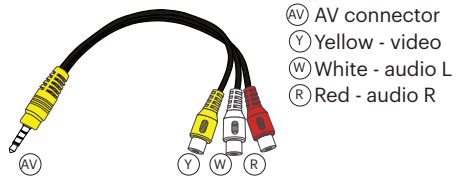

- AV Composite audio / video input
- CI Self-module connection port
- RF Antenna connection port
- COAXIAL Coaxial audio output
- SCART SCART input
- HDMI2 HDMI type input
- HDMI1(ARC) HDMI type input
- USB Input for USB devices

**Note:**

1. When DVI signal is input to HDMI port, "AV Audio" input will automatically accept audio for HDMI port.
2. Some adapters and devices may not work correctly. transmit the signal in non-standard ways.

**Connecting a CI Card**

1. The CAM - CI Card Module can be purchased from your local digital cable service provider and can be provided with information on using the CI Card. If you have any difficulties when working with the CI card, please contact the service provider.

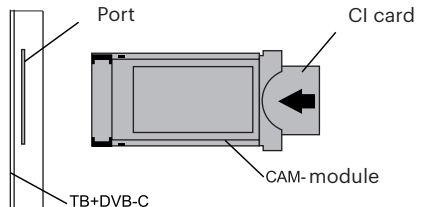
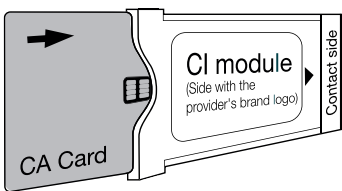

Due to the constant improvement of the products, the names of individual menu modes, the designation of some connectors on the connector panel and the place of their application, as well as the performance of certain ergonomic TV control functions, depending on the software version, may slightly differ from those described and depicted in this manual. which does not significantly affect the operation of the TV.

EN

### Menu

Use the keys ◀▶▼▲ to navigate menus and select settings. Press the OK key to confirm your selection.

### Initial setup guide

After turning on the TV, a window will appear to select the interface language.

Use the keys ◀▶▼▲ to select the required language. Press the OK key to confirm your selection.

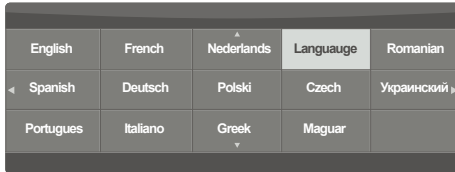

It is possible to search for DTV (DTV - digital television), ATV (ATV - analogue television) DTV + ATV (DTV - digital and ATV - analogue television). To select a search type, move left or right in the Search type line.

Specify your country and then click OK to start automatic channel search.

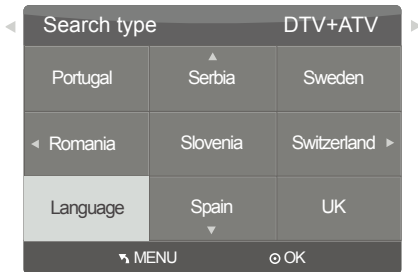

The channel tuning process has begun. This operation may take several minutes. The display will show the tuning progress and the number of channels found.

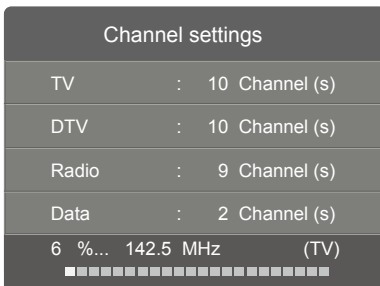

If you want to skip the setup, press the MENU button - a confirmation pop-up window will appear for your action, press the "Yes" button and then the channel setup will be interrupted. The next time you turn on the TV, a reminder will appear that no channels have been tuned in. After completing the search, the channels will be arranged in a list, in the order in which they were found by the system.

If you want to delete channels, change their order or rename - select the "Edit channels" item in the channel menu.

### Channel menu

MENU> CHANNEL

Here you can search for channels, manually tune and edit channels.

Press MENU on the remote control (RC) and go to the channel menu using the left-right keys.



### Auto channel search

MENU> CHANNEL> Auto Channel Search

Using the keys ▼▲ select "Auto Channel Search" and press OK.

To select a search type, move left or right in the Search type line. Select ATV, DTV or DTV + ATV, then select the country in which the TV will be used. Click OK to confirm.

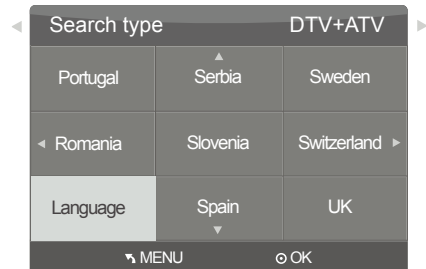



EN

Use the arrows on the remote to move the channel to the desired position and then press OK to confirm.

### ● Skip

To use this function, select a program and press the blue teletext button.

### ● Favorites

Select a program and press the FAV button - the icon ♥ will appear on the right side of the screen.

To remove a program from Favorites, press FAV again - the icon ♥ will disappear.

You can press the FAV key while watching TV to quickly access your favorite channel list.

## CI information: (optional)

MENU> CHANNEL> CI Information

This menu can display information about the CI card.

## Image settings

MENU> SCREEN

Here you can adjust contrast, brightness and other video display parameters.

Press MENU on the remote control and go to the screen setting menu using the left-right keys.

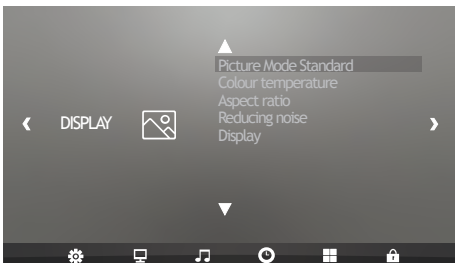

## Picture Mode

MENU> Screen> Picture Mode

Press MENU and go to the Screen Adjustment Menu by moving the left-right keys. Select Picture Mode and press OK.

Use the right-left arrows to select one of the preset modes, or select "Custom", in which you can separately adjust the contrast, brightness, saturation, sharpness and hue.



## Color temperature

MENU> Screen> Color Temperature

Press MENU and go to the Screen Adjustment Menu by moving the left-right keys. Select "Color Temperature" and click OK.

Use the right-left arrows to select one of the preset temperatures, or select "Custom", in which you can adjust the value separately for each color - red, green and blue.



### Note:

- 1) Four color modes are available for selection: Medium, Warm, Cool, Custom
- 2) Display settings are only available when the TV is connected to a PC.

## Aspect ratio

MENU> Screen> Aspect Ratio

Here you can select the aspect ratio of the screen for comfortable viewing of TV programs.



### Sound settings

MENU> SOUND

Sound effect settings are available in this section: treble level, bass, balance, etc.

Press MENU on the remote control and go to the sound menu using the left-right keys.

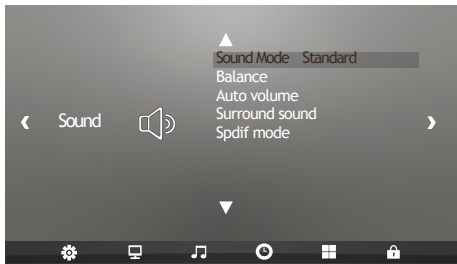

### Sound Mode

MENU> SOUND> Sound Mode

Press MENU and go to the sound menu using the left-right keys. Select Sound Mode and press OK.

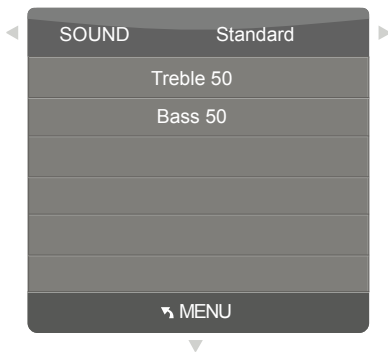

Move left and right in the "SOUND" line to select one of the preset sound modes, or select a custom option to adjust the treble and bass separately.

### Balance

MENU> SOUND> Balance

Press MENU and go to the sound menu using the left-right keys. Select Balance and press OK.

Use the left / right keys to adjust the desired left / right balance.

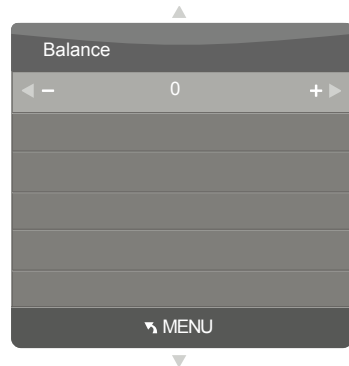

### Time settings

MENU> TIME

Here you can set the clock, TV power on / off time, sleep time, etc.

Press MENU on the remote control and go to the time menu by moving the left-right keys.

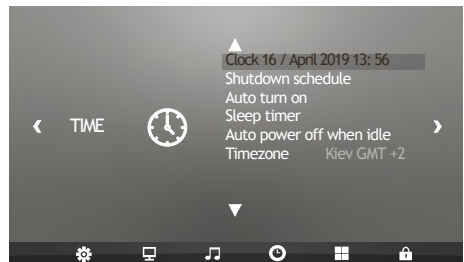

#### Note:

**The TV automatically goes into sleep mode after 10 minutes of inactivity.**

### Clock setting

MENU> TIME> Clock

Press MENU and go to the time menu by moving the left-right keys. Select Clock and press OK.

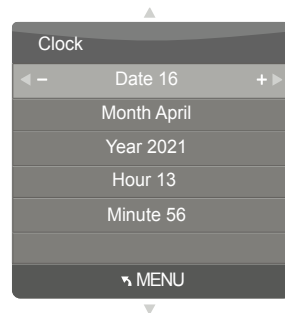

EN

Use the up and down keys to select the required time parameter, and use the left and right keys to set the current value.

After setting all values, press MENU to exit edit mode.

### Shutdown schedule

MENU> TIME> Shutdown Schedule

Press MENU and go to the time menu by moving the left-right keys. Select Shutdown Schedule and press OK.

Using the left-right keys, select the required shutdown repetition rate.

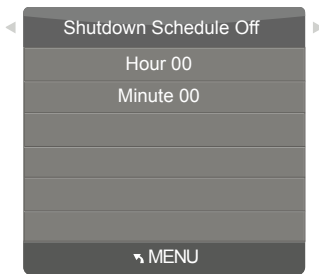

Use the up and down keys to select hours or minutes, and use the left and right keys to set the desired value.

After setting all values, press MENU to exit edit mode.

### Auto turn on

MENU> TIME> Auto power on

Press MENU and go to the time menu by moving the left-right keys. Select Auto Power On and press OK.

Using the left-right keys, select the required frequency of repeating the activation.



Use the up and down keys to select the required time parameter, and use the left and right keys to set the current value.

After setting all values, press MENU to exit edit mode.

### Sleep timer

MENU> TIME> Sleep Timer

Press MENU and go to the time menu by moving the left-right keys. Select Sleep Timer and press OK.

Using the keys up and down, set the desired time for the timer.



### Timezone

MENU> TIME> Time Zone

Press MENU and go to the time menu by moving the left-right keys. Select Time Zone and press OK.

Scroll up and down and left and right keys to find the desired time zone and press OK to set.



### Settings

MENU> OPTION

This section provides an opportunity to configure the menu language, audio language, subtitle language, etc.

Press MENU on the remote control and go to the Option menu using the left-right keys.

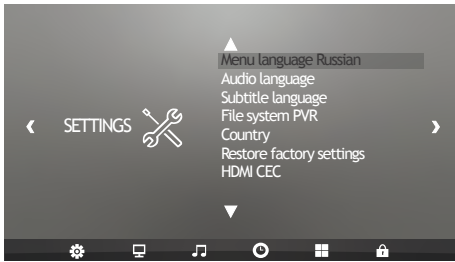

**Note:**

**Restoring your TV to factory settings will remove all preinstalled apps and passwords.**

**Menu language**

MENU> OPTION> Menu language

Press MENU and go to the Option menu using the left-right keys. Select Menu Language and press OK.

Scroll up and down and left and right keys to find the desired language and press OK to install.



The audio language and subtitle language can be set in the same way.

**File system PVR**

MENU> OPTION> PVR File System

In the file system menu, you can configure how the TV works with USB disks.

Press MENU and go to the Option menu using the left-right keys. Select "PVR File System" and click OK.

Using the up and down keys, find the required parameter that you want to change, and use the left and right keys to set the required value.

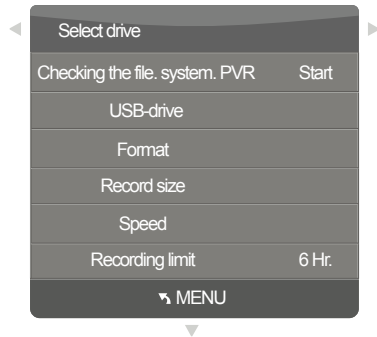

**Locks menu**

MENU> CONTROL

You can lock the system, set a password, lock channels and set up parental controls. If the system lock is activated, you will not be able to search for channels.

Press MENU on the remote control and go to the access control menu using the left-right keys.

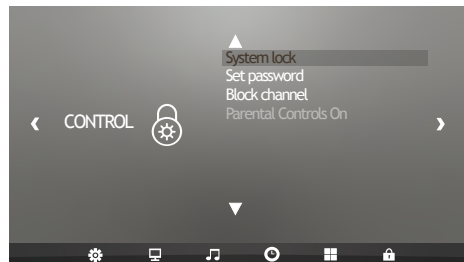















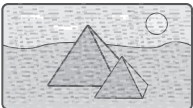

**Note:**

**Standard unlock password: 6666.**

Lock channels: from the menu that appears, select a channel and press the green teletext button to lock it. If you want to unblock the channel, enter the TV main menu, enter the password, then press the green button again.

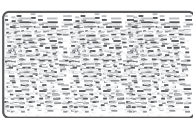
**Troubleshooting**

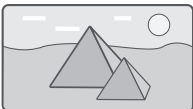
EN

Description of the problem		Possible cause
Image	Audio	
 <p>Digital noise</p>	 <p>Noise</p>	Check antenna position, direction or connection
 <p>Shadow in the image</p>	 <p>Normal sound</p>	
 <p>Interference</p>	 <p>Noise</p>	Possible third-party interference from other devices
 <p>Normal picture</p>	 <p>No sound</p>	Check volume and audio output
 <p>No picture</p>	 <p>No sound</p>	Check if the TV is plugged in, press the menu button and check the sound and picture settings
 <p>Black and white image</p>	 <p>Нормальный звук</p>	Check the color management system
 <p>Noise and interference</p>	 <p>Normal or quiet sound</p>	Check antenna position, direction or connection, do a new channel search
 <p>Normal image</p>	 <p>Noise</p>	Audio system problems

## Важное замечание относительно программного обеспечения

### Лицензия на программное обеспечение, прилагаемое к продукту

Программное обеспечение данного продукта состоит из нескольких программных компонентов, и на каждое из этих отдельных компонентов распространяются авторские права разработчика.

В данном продукте используется компонент программного обеспечения, выполненный третьим лицом и указанный в Пользовательском соглашении.

Детально с пользовательским соглашением можно ознакомиться на сайте [kivimart.com](http://kivimart.com) в разделе политика конфиденциальности. Для начала использования телевизора необходимо подтвердить пользовательское соглашение, при первом запуске.

Весь контент, включая изображения, программный код, логотипы, графику, звуки и услуги, доступные через это устройство, принадлежат третьим лицам и охраняются авторскими правами, патентами, товарными знаками и/или другими законами об интеллектуальной собственности.

Такой контент и услуги предоставляются исключительно для Вашего личного некоммерческого использования. Вы можете использовать контент или услуги только в рамках разрешения со стороны владельца контента или поставщика услуг. Не ограничивая общий смысл вышесказанного, Вы не можете, если на то не получено разрешение соответствующего владельца контента или услуг, изменять, копировать, переиздавать, загружать, публиковать, передавать, переводить, продавать, создавать производные произведения, продвигать или каким-либо образом распространять любой контент или услуги, полученные с помощью этого устройства.

Начав пользоваться устройством, Вы признаете, что к Вам не происходит передача или уступка прав на интеллектуальную собственность, и настоящее положение нельзя толковать как передача (отчуждение) и (или) уступка каких-либо прав на интеллектуальную собственность. Вы признаете, что несете ответственность в случае нарушения Вами прав интеллектуальной собственности третьих лиц, в частности авторских и смежных прав, а также исключительных прав на изобретение, полезную модель, промышленный образец или товарный знак. Вы признаете, что несете ответственность за правомерность использования приложений, которые будут установлены Вами или третьими лицами после начала использования устройства. Компания производитель и/или компания импортер продукции ТЗ «KIVI» ни при каких обстоятельствах не несет ответственности за нарушение прав интеллектуальной собственности третьих лиц, если такое нарушение было вызвано созданием, загрузкой, размещением, копированием или изменением информации, материалов или изображений в устройстве, выполненных Вами или третьими лицами после начала использования устройства.

## Предупреждения

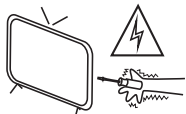

ТВ находится под высоким напряжением. Не пытайтесь разобрать телевизор. Обращайтесь за помощью в авторизованные сервисные центры.



Не устанавливайте и не бросайте какие-либо предметы на поверхность ТВ. Не допускайте попадания жидкости на аппарат.



Во избежание возникновения возгорания или поражения электрическим током не используйте аппарат под дождем или не подвергайте ТВ воздействию влаги.



Не устанавливайте ТВ на неустойчивые поверхности. Падение ТВ может стать причиной получения телесных травм и повреждений аппарата.

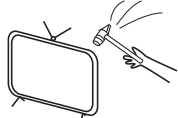

Оберегайте ТВ от падений, ударов и столкновений с другими предметами это может стать причиной травм и поломки.

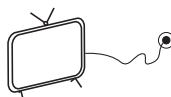

Если Вы не используете телевизор длительное время, извлеките вилку питания из сети.



Не перекрывайте вентиляционные отверстия корпуса. Эксплуатация аппарата детьми должна производиться только под присмотром взрослых.

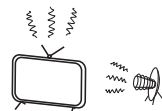

Не подвергайте устройство воздействию прямых солнечных лучей или других источников тепла. Не устанавливайте рядом с ТВ источники открытого пламени, например, свечи.



Не устанавливайте ТВ на сетевой шнур. Вилка изделия должна быть доступна для отключения в случае экстренной ситуации.

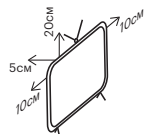

Соблюдайте минимальные расстояния ТВ от окружающих предметов. Не допускайте перегрева устройства.

Наименование изделия	Телевизор цветного изображения жидкокристаллический торговой марки «KIVI»
Гарантийный срок	1 год
Срок службы *	3 года
Температура при эксплуатации, °С	+15 – +35
Относительная влажность при хранении, %	45 – 75
Температура при хранении, °С	+5 – +40
Атмосферное давление, кПа/мм рт. ст.	86 – 106 / 650 – 800
Относительная влажность при эксплуатации, %	55 – 70
Потребляемая мощность в выключенном режиме	<1 Вт или отсутствует

\* Срок службы - календарный срок использования продукции по назначению, начиная от введения в обращение, в течение которого изготовитель (импортер/поставщик-юр.лицо принимающее претензии) гарантирует ее безопасность, обеспечивает возможность её использования и несет ответственность за существенные недостатки, возникшие по его вине.

\*\* Завод изготовитель зависит от страны реализации. Детальную информацию о происхождении продукта в Вашем регионе можно найти на этикетке на упаковке или самом продукте.

## Правила безопасности и предупреждения

- Используйте сертифицированную кабель с логотипом HDMI. В противном случае – это может привести к ошибкам соединения или может не отображаться изображение.
- В целях обеспечения безопасности и для продления срока использования изделия, не рекомендуется использовать нелицензионное ПО (программное обеспечение).
- На любые повреждения, травмы или неисправности, возникшие в результате использования нелицензионных компонентов или ПО, гарантия не распространяется.
- Следите за тем, чтобы все винты в подставках или кронштейне были правильно вставлены и надежно закручены (если винты затянуть недостаточно сильно, телевизор может наклониться после установки или быть неустойчивым).

### Транспортировка

- Время выдержки телевизора при комнатной температуре до включения питания после транспортирования или хранения при пониженной температуре окружающей среды должно быть не менее 5 часов.
- Транспортировать телевизор необходимо строго в вертикальном положении, без колебаний в стороны, в коробке и упаковочных материалах, в которых телевизор поставляется.
- Прежде чем поднимать и переносить телевизор, отключите кабель питания и все остальные кабели.
- При перевозке, следите за указателем нахождения дисплея на коробке. Не кладите коробку на сторону дисплея.
- Транспортировку, распаковку, перенос телевизора рекомендуется совершать двумя людьми.
- Держите телевизор за корпус сверху и снизу. Ни в коем случае не держите устройство за дисплей и не переносите, удерживая его за подставку.

### Распаковка

Перед использованием ТВ снимите аккуратно без рывков транспортировочную пленку, чтобы не повредить панель ТВ. Вы можете включить телевизор до 1 минуты, чтобы проверить целостность матрицы. Это не противоречит правилам эксплуатации.

Снятие транспортировочной пленки на панели не влияет на гарантию или условия возврата товара. На плёнке могут быть надписи и символы. Перед началом использования рекомендуется снять пленку.

### Перечень повреждений, не допускающих дальнейшую эксплуатацию телевизора:

- сетевой шнур или вилка повреждены.
- экран телевизора поврежден.
- при попадании на телевизор влаги.
- после падения телевизора.

**Жидкокристаллическая-панель** — это высокотехнологичное изделие. В процессе работы на панели могут появляться крошечные черные или цветные точки, заметные только при детальном осмотре экрана с близкого расстояния. В определённых рамках, данный эффект является нормой для такого типа дисплеев и не влияет на производительность устройства и качество изображения. Точную оценку состояния панели (и других потенциальных неисправностей устройства) проводит только авторизованный сервисный центр с помощью специального оборудования.

В зависимости от места просмотра (слева/справа/сверху/снизу) яркость и цветность панели может изменяться. Этот происходит ввиду особенностей строения панели. Это не связано с производительностью устройства и не является неисправностью.



Данный символ указывает на то, что данный продукт имеет двойную изоляцию между напряжением сети и опасных для пользователя деталей. При техническом обслуживании использовать только оригинальные запчасти.



После окончания срока службы данное изделие подлежит сдаче в соответствующий пункт приема электрического и электронного оборудования для последующей переработки и утилизации. Обеспечивая правильную утилизацию, Вы помогаете сберечь природные ресурсы и предотвращаете ущерб для окружающей среды и здоровья людей, который возможен в случае ненадлежащего обращения. Более подробную информацию о пунктах приема и утилизации данного вида аппаратуры можно получить в местных муниципальных органах или на предприятии по вывозу бытового мусора.

## Правила и условия эффективного, безопасного использования товара

1. Внимательно прочитайте инструкцию перед использованием ТВ. Сохраните эту инструкцию.
2. Соблюдайте все меры предосторожности.
3. Следуйте всем инструкциям.
4. Не используйте устройство рядом с водой.
5. Вытирайте устройство сухой тканью.
6. Не блокируйте отверстия вентиляции, устанавливайте в соответствии с инструкцией.
7. Не устанавливайте устройство рядом с источниками обогрева.
8. Не пренебрегайте целостностью вилки питания. Если Ваша розетка не подходит, обратитесь к специалисту.
9. Берегите кабель питания от случайных повреждений. Кабель питания необходимо положить таким образом, чтобы на него нельзя было случайно наступить или зажать предметами, помещенными на него или рядом с ним. Особое внимание следует уделить местам, где шнур соединяется с электрическими розетками, устройствами.
10. Используйте только совместимые аксессуары.
11. Выключайте устройство во время грозы или Вашего отсутствия в течении длительного периода.
12. Предоставьте сервисное обслуживание и ремонт квалифицированным специалистам. Не используйте поврежденное каким либо образом устройство (попадание влаги, повреждение кабеля и пр.).
13. Не накрывайте устройство и вентиляционные отверстия.
14. Не используйте вблизи открытых источников огня.
15. Утилизируйте устройство и аксессуары согласно правилам и соответствующим стандартам.
16. Используйте устройство в сухом, чистом, вентилируемом помещении.
17. Не устанавливайте на устройстве ёмкости с жидкостью.
18. Расстояние от отопительных устройств должно быть не менее 1м, температура воздуха от +15°C до 35°C, относительная влажность воздуха 55–70%.
19. Подключайте ТВ с помощью реле или стабилизатора напряжения, чтобы уберечь телевизор от возможных скачков напряжения.
20. Не пытайтесь применять вместе с данным устройством оборудование/кабели с разъемами, форма и назначение которых не совпадают с предусмотренными производителем данной продукции.

## Правила очистки поверхности телевизора

1. Если на экране телевизора имеется транспортировочная наклейка, после ее удаления может остаться небольшое загрязнение. Удалите загрязнения перед просмотром телевизора.
2. При чистке на внешней поверхности изделия и на экране могут появиться царапины. Чтобы предотвратить появление царапин, протирайте внешнюю поверхность телевизора и его экран мягкой тканью, предназначенной для ухода за LCD экранами.
3. Не распыляйте воду или другие жидкости непосредственно на телевизор. Попавшая внутрь изделия жидкость может стать причиной повреждения, возгорания или поражения электрическим током.
4. Для очистки корпуса телевизора используйте мягкую сухую ткань. Не используйте легковоспламеняющиеся жидкости (например, бензин, растворители) или моющие средства.

Для удаления неподатливых пятен допускается нанесение на ткань небольшого количество средства для очистки экранов. Выключите телевизор и салфеткой из микрофибры аккуратно протрите экран, удаляя жирные пятна и отпечатки пальцев. Выполняйте очистку выключенного из сети телевизора.



### ВНИМАНИЕ:

Для снижения риска поражения огнём или электричеством не используйте данное устройство при высокой влажности.

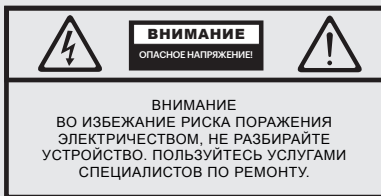

Данный символ указывает на опасность поражения электрическим током.



Данный символ указывает на необходимость соблюдения соответствующих инструкций.



## Характеристики

Модель	24H500LB	32H540LB	40F500LB
Размер экрана по диагонали, дюйм/см	24/61	32/81	40/102
Разрешение дисплея	HD 1366x768	HD 1366x768	FHD 1920x1080
Тип подсветки	Direct	Direct	Direct
Соотношение сторон	16:9		
Уд.мощность раб.режима, Вт/см²	0,017	0,016	0,016
USB 2.0	1	1	1
HDMI 2.0	1	2	2
Коаксиальный аудио выход	1	1	1
Композитный вход RCA	1	1	1
Порт 3,5 (аудио)	Да	Да	Да
CI	Да		
Антенна RF (75 Ом тип IEC)	Да		
VGA	1	Нет	
Аналоговый тюнер	Да		
Цифровой тюнер	DVB-C, DVB-T2		
Напряжение питания	100-240В ~ 50 Гц		
Стандарт VESA, мм	100x100	200x100	200x200
Тип болтов VESA	M4	M4	M6
Ширина, высота, глубина, мм	550x325x60	730x427x68	912x529x69
Размеры с подставкой, мм	550x366x175	730x467x180	912x592x231
Масса нетто, кг	2,9	4,5	7,1

RU

## Комплектация:

Телевизор, пульт дистанционного управления, руководство по эксплуатации, гарантийный талон, подставки 2 шт, крепёжные болты 4 шт, шестигранник, батареи AAA 2 шт, этикетка энергоэффективности, технический лист (микрофиша).

\*\*Комплектация, внешний вид и спецификации продукта могут отличаться или могут быть изменены изготовителем без уведомления.

\*Показатели питания, потребления электроэнергии относятся к работе ТВ режиме "Дом", показатели в режиме "магазин" могут отличаться в большую сторону.

## Установка ТВ на подставку



Рекомендовано производить монтаж подставки двумя людьми.

Выберите ровную, плоскую поверхность, на которой Вы будете производить монтаж.

Чтобы обезопасить дисплей и корпус от повреждений, постелите на поверхность чистую ткань или используйте упаковочный конверт, идущий в комплекте с телевизором.

Положите ТВ на дисплей, держа его так, чтобы центр тяжести не был на углах и сторонах. Извлеките из упаковки с аксессуарами 2 крепёжных винта и зафиксируйте ими подставку, соответственно указанных на них символах (L - левая, R - правая). Указания нанесены исходя из фронтального вида ТВ.

RU

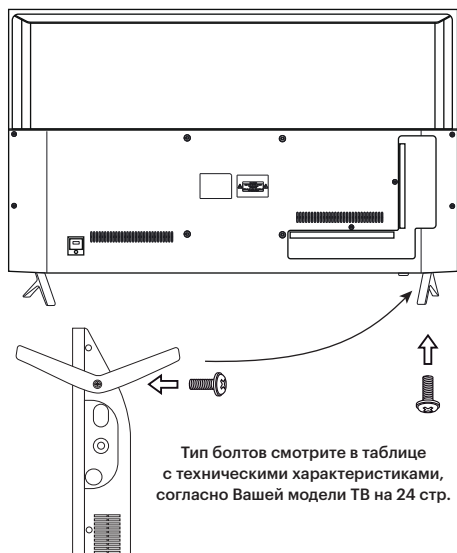

Тип болтов смотрите в таблице с техническими характеристиками, согласно Вашей модели ТВ на 24 стр.



Во избежание повреждений надежно закрепите ТВ на стене в соответствии с требованиями инструкции по установке.

## Установка ТВ на кронштейн



Рекомендовано производить монтаж ТВ на кронштейн двумя людьми или квалифицированным специалистом.

Телевизор не комплектуется болтами для установки устройства на кронштейн.

Выберите ровную, плоскую поверхность, на которой Вы будете производить монтаж.

Чтобы обезопасить дисплей и корпус от повреждений, постелите на поверхность чистую ткань или используйте упаковочный конверт, идущий в комплекте с телевизором.

Положите ТВ на дисплей, держа его так, чтобы центр тяжести не был на углах и сторонах. Произведите монтаж элементов кронштейна с помощью четырёх винтов, совпадающих по ширине с отверстиями в ТВ. Для выбора кронштейна, руководствуйтесь параметрами VESA, указанными в данной инструкции.

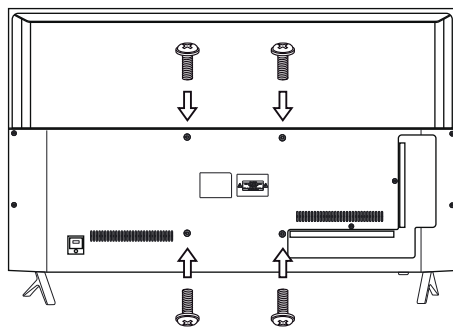

Параметры VESA смотрите в таблице на 24 стр.

## Подключение антенны к телевизору

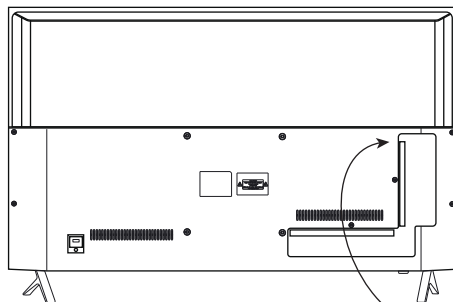

### Примечание:

Поставщик не несёт ответственности за повреждение составляющих ТВ в следствие подачи высокого напряжения через порт антенны.

Входящее сопротивление: 75 Ω



**Для стабильного приема цифровых телеканалов рекомендуем использовать антенну со встроенным усилителем.**

## Передняя панель

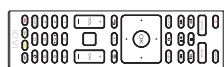

1. ИК датчик для пульта
2. LED индикатор статуса (красный - ТВ выключен, зеленый - ТВ включен)
3. Двойстик управления

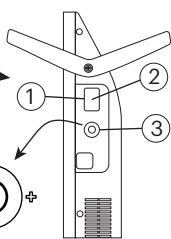

## Пульт KIVI

Дальность действия ПДУ (пульт дистанционного управления) до 10 метров (при отсутствии помех или иных препятствий сигнала)

Для использования ПДУ сначала необходимо вставить батарейки так как показано на схематической картинке. Для корректной работы пульта следует направлять его на ИК (инфракрасный) датчик ТВ. Рекомендуем использовать только алкалиновые батарейки.

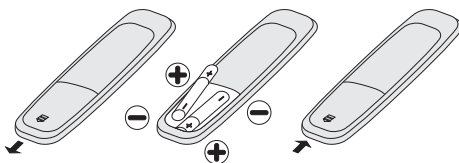

RU

Не используйте новые батареи вместе со старыми. Это может привести к перегреву и протечкам батарей. Элементы питания не должны подвергаться нагреву от прямых солнечных лучей, огня или электрических обогревателей. Не вставляйте непозаряжаемые элементы питания в зарядное устройство. Не храните в пульте батарейки более одного месяца, если не используете.

## Двойстик

Двойстик управления расположен справа от датчика включения.

Статус	Вниз/Вверх	Влево/Вправо	Нажатие
Выключено	Нет	Нет	Нажмите для включения
Меню	Переместиться Вниз/Вверх	Влево/Вправо	Нажмите для подтверждения. Зажмите для выключения
Воспроизведения	Меню воспроизведения	Перемотка назад/вперед	Нажмите для подтверждения





## Поддерживаемые кодеки

Видео кодеки	Аудио кодеки	Фото
AVI, MKV, MP4, MOV, VOB, H.264, H.265, MPEG1,2,4,	MP3, WMA, AAC,	JPEG, PNG, BMP



® Термины HDMI и HDMI High-definition Multimedia Interface и логотип HDMI являются товарными знаками или зарегистрированными товарными знаками HDMI Licensing Administrator, Inc.

**Пульт ДУ (RC15)****Назначение клавиш**

-  Нажмите, чтобы включить или выключить телевизор.
- 0-9** Используйте цифры для навигации по каналам.
- FAV** Меню избранное
- Sleep** Нажмите, чтобы установить таймер выключения.
- Info** Нажмите, чтобы отобразить информацию о канале. В режиме телетекста, чтобы отобразить скрытую информацию.
- ◀ ▶** Стрелки навигаций в экранном меню.
- EPG** Отобразить информацию о программе/канале.
-  Цветные кнопки: доступ к элементам TELETEXT, опции меню доступа.
-  Нажмите, чтобы включить или выключить звук.
- VOL** Регулировка громкости.
- Picture** Нажмите, чтобы выбрать режим изображения.
- List** Отображение списка каналов.
- ◀◀** Нажмите для быстрой перемотки в режиме воспроизведения.
- ▶▶** Нажмите для воспроизведения/паузы.
- ◀◀** Нажмите, для выбора предыдущего файла в режиме воспроизведения.
- MTS/AUDIO** Включение/выключение аудио описания (AD применяется только тогда, когда эта функция доступна в ЦТВ) (Выбор Stereo/Dual Sound Reception в режиме ATB).
- Screen** Нажмите, чтобы изменить соотношение сторон изображения.
- Input** Меню источников входного сигнала.
-  Возвращение к предыдущему каналу просмотра.
- Menu** Отображение меню/опций.
- OK** Подтверждает выбор.
- Exit** Выход/Заккрыть/Назад.
- CH** Переключение каналов.
- REC** Нажмите для записи TV программы в режиме ЦТВ (цифровое телевидение).
- Sound** Выбор режима звука.
- ▶▶** Нажмите, чтобы перемотать вперед в режиме воспроизведения.
- ▶▶** Нажмите, чтобы выбрать следующий файл в мультимедийном режиме.
- Нажмите, чтобы остановить воспроизведение.
- Text** Включение и выключение телетекста.

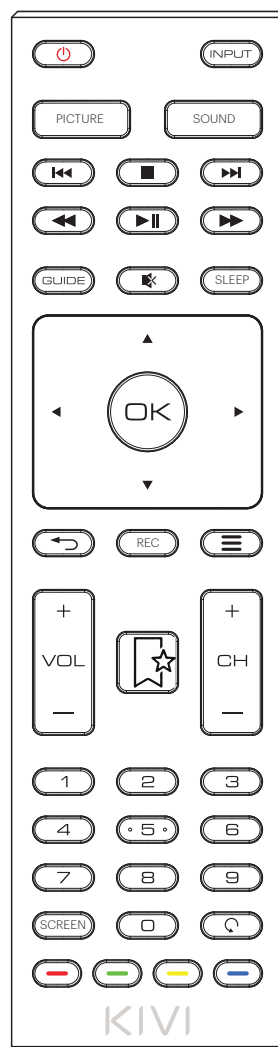

\*Комплектация и внешний вид могут отличаться или могут быть изменены изготовителем без уведомления.  
 \*\* Внимание! Используйте только тип батарей AAA. Несоблюдение этого требования может привести к повреждению пульта ДУ.

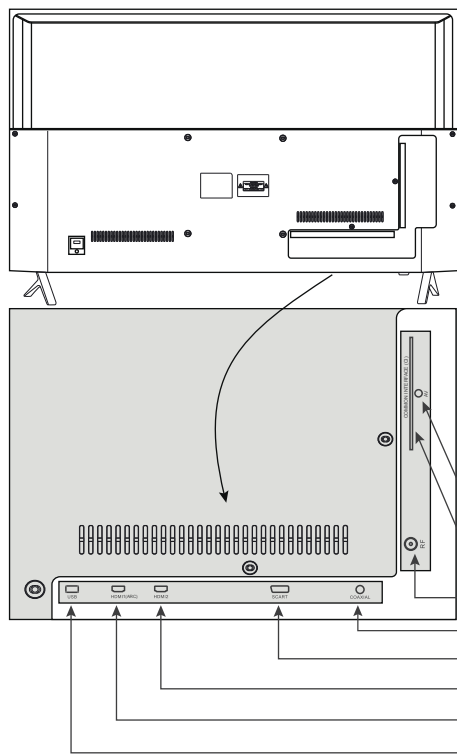

### Подключение устройств

Этот телевизор совместим с большинством устройств воспроизведения видео. Вы можете подключать к нему аудио, видео и другие устройства согласно данному руководству и руководства других устройств. Телевизор может быть подключен к следующим устройствам: Blueraу, Андроид боксу, игровой приставке, стереосистеме и др.

### Адаптер для компонентного разъема/AV входа

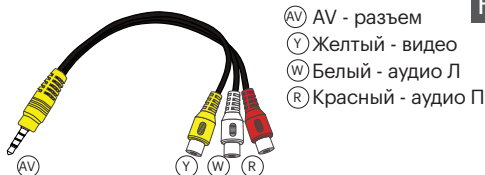

- ⓐ AV - разъем
- Ⓨ Желтый - видео
- Ⓦ Белый - аудио Л
- Ⓡ Красный - аудио П

RU

- AV Композитный аудио/видео - вход
- CI Порт подключения сам-модуля
- RF Порт подключения антенны
- COAXIAL Коаксиальный аудио выход
- SCART Вход типа SCART
- HDMI2 Вход типа HDMI
- HDMI1(ARC) Вход типа HDMI
- USB Вход для USB устройств

#### Примечание:

1. Когда на порт HDMI подается DVI сигнал, вход "AV Audio" автоматически будет принимать звук для порта HDMI.
2. Некоторые переходники и устройства могут работать некорректно, т.к. передают сигнал нестандартными способами.

### Подключение карты условного доступа CI

1. CAM - модуль с картой условного доступа CI можно приобрести у местного поставщика услуг цифрового кабельного вещания, а также получить у него информацию об использовании карты CI. При возникновении затруднений при работе с картой CI - просьба обратиться к поставщику услуги.

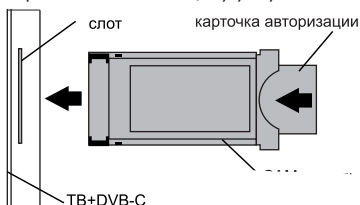
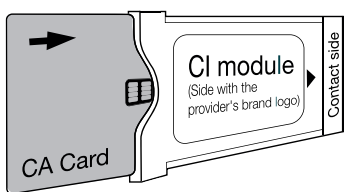

В связи с постоянным совершенствованием выпускаемой продукции, наименование отдельных режимов меню, обозначение некоторых разъемов панели разъемов и места их нанесения, а также выполнение отдельных эргономических функций управления телевизором, в зависимости от версии программного обеспечения, могут незначительно отличаться от описанных и изображенных в настоящем Руководстве, что не оказывает существенного влияния на работу телевизора.





С помощью стрелок на пульте переместите канал на желаемую позицию, а затем нажмите ОК для подтверждения.

### ● Пропустить

Чтобы использовать данную функцию выберите программу и нажмите синюю кнопку телетекста.

### ● Избранное

Выберите программу и нажмите кнопку FAV - в правой части экрана появится значок ♥. Для удаления программы из Избранного нажмите FAV снова - значок ♥ исчезнет.

RU Вы можете нажать клавишу FAV во время просмотра ТВ, чтобы быстро получить доступ к списку любимых каналов.

## Информация CI: (опционально)

MENU > КАНАЛ > Информация CI

Это меню может отображать информацию о карте CI.

## Настройки изображения

MENU > ЭКРАН

Здесь вы можете настроить контрастность, яркость и другие параметры отображения видео.

Нажмите MENU на пульте ДУ и перейдите в меню настройки экрана, перемещаясь клавишами влево-вправо.

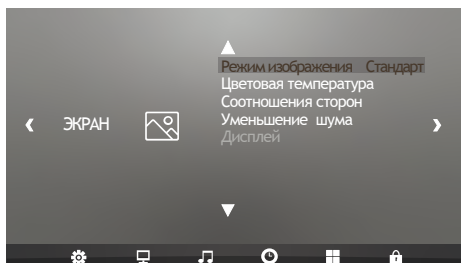

## Режим изображения

MENU > Экран > Режим изображения

Нажмите MENU и перейдите в Меню настройки экрана, перемещаясь клавишами влево-вправо. Выберите «Режим изображения» и нажмите ОК. Стрелками вправо-влево выберите один из предустановленных режимов либо выберите «Пользовательский», в котором вы можете настроить отдельно контраст, яркость, насыщенность, резкость и оттенок.

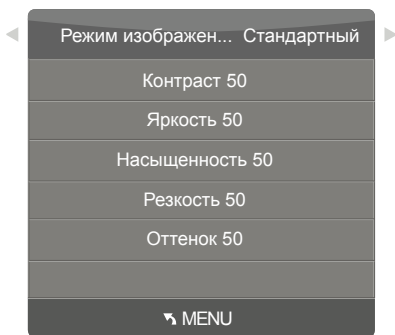

## Цветовая температура

MENU > Экран > Цветовая температура

Нажмите MENU и перейдите в Меню настройки экрана, перемещаясь клавишами влево-вправо. Выберите «Цветовая температура» и нажмите ОК.

Стрелками вправо-влево выберите одну из предустановленных температур, либо выберите «Пользовательскую», в которой вы можете настроить значение отдельно по каждому цвету - красный, зеленый и синий.



### Примечание:

- 1) Для выбора доступны четыре цветовых режима: средний, теплый, прохладный, пользовательский
- 2) Настройки дисплея доступны только при подключении ТВ к ПК.

## Соотношение сторон

MENU > Экран > Соотношение сторон

Здесь вы можете выбрать соотношение сторон экрана для комфортного просмотра телевизионных передач.



## Настройки звука

MENU > ЗВУК

В данном разделе доступны настройки звуковых эффектов: уровень высоких частот, бас, баланс и др.

Нажмите MENU на пульте ДУ и перейдите в меню звука, перемещая клавишами влево-вправо.

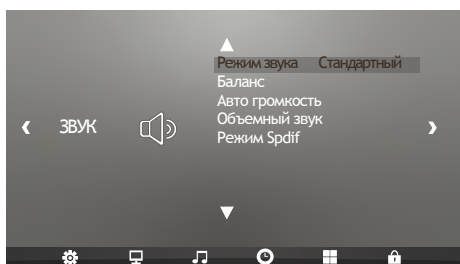

### Режим звука

MENU > ЗВУК > Режим звука

Нажмите MENU и перейдите в меню звука, перемещая клавишами влево-вправо. Выберите пункт Режим звука и нажмите ОК.

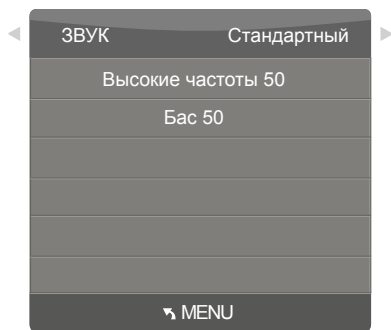

Для выбора одного из предустановленных режимов звука перемещайтесь вправо-влево в строке "ЗВУК", либо выберите пользовательский вариант для регулировки отдельно верхних и нижних частот.

### Баланс

MENU > ЗВУК > Баланс

Нажмите MENU и перейдите в меню звука, перемещая клавишами влево-вправо. Выберите пункт «Баланс» и нажмите ОК.

С помощью клавиш вправо-влево настройте необходимый баланс правого и левого каналов.

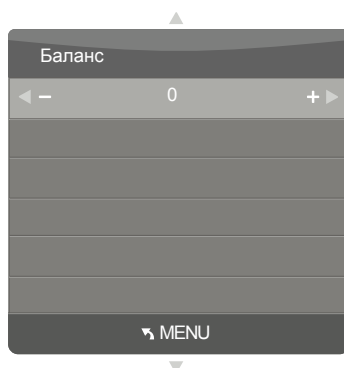

## Настройки времени

MENU > ВРЕМЯ

Здесь вы можете настроить часы, время включения/отключения питания ТВ, время сна и др.

Нажмите MENU на пульте ДУ и перейдите в меню время, перемещая клавишами влево-вправо.

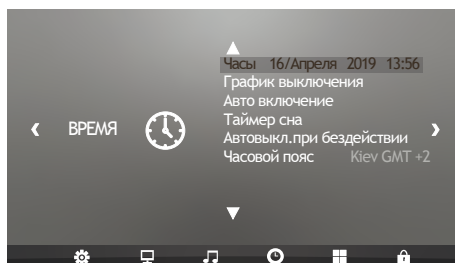

### Примечание:

ТВ автоматически переходит в режим сна по истечении 10 минут простоя.

### Настройка часов

MENU > ВРЕМЯ > Часы

Нажмите MENU и перейдите в меню время, перемещая клавишами влево-вправо. Выберите пункт «Часы» и нажмите ОК.

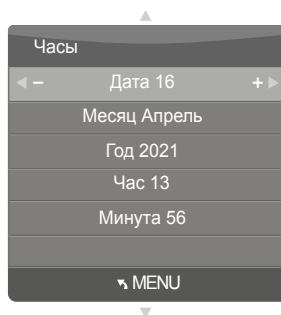

Клавишами вверх-вниз выберите необходимый параметр времени, а клавишами вправо-влево установите текущее значение.

После установки всех значений нажмите MENU чтобы выйти из режима редактирования.

### График выключения

MENU > ВРЕМЯ > График выключения

Нажмите MENU и перейдите в меню время, перемещаясь клавишами влево-вправо. Выберите пункт «График выключения» и нажмите OK. Перемещаясь клавишами влево-вправо выберите необходимую периодичность повтора срабатывания выключения.

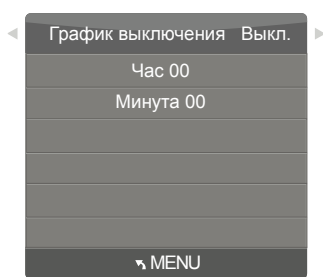

Клавишами вверх-вниз выберите часы или минуты, а клавишами вправо-влево установите необходимое значение.

После установки всех значений, нажмите MENU, чтобы выйти из режима редактирования.

### Авто включение

MENU > ВРЕМЯ > Авто включение

Нажмите MENU и перейдите в меню время, перемещаясь клавишами влево-вправо. Выберите пункт «Авто включение» и нажмите OK. Перемещаясь клавишами влево-вправо выберите необходимую периодичность повтора срабатывания включения.



Клавишами вверх-вниз выберите необходимый параметр времени, а клавишами вправо-влево установите текущее значение.

После установки всех значений, нажмите MENU, чтобы выйти из режима редактирования.

### Таймер сна

MENU > ВРЕМЯ > Таймер сна

Нажмите MENU и перейдите в меню время, перемещаясь клавишами влево-вправо. Выберите пункт «Таймер сна» и нажмите OK. Перемещаясь клавишами вверх-вниз установите нужное время срабатывания таймера.



### Часовой пояс

MENU > ВРЕМЯ > Часовой пояс

Нажмите MENU и перейдите в меню время, перемещаясь клавишами влево-вправо. Выберите пункт «Часовой пояс» и нажмите OK.

Перемещаясь клавишами вверх-вниз и вправо-влево найдите нужный часовой пояс и нажмите OK для установки.



### Настройки

MENU > ОПЦИЯ

В данном разделе предоставляется возможность настроить язык меню, язык аудио, язык субтитров и др.

Нажмите MENU на пульте ДУ и перейдите в меню Опция, перемещаясь клавишами влево-вправо.

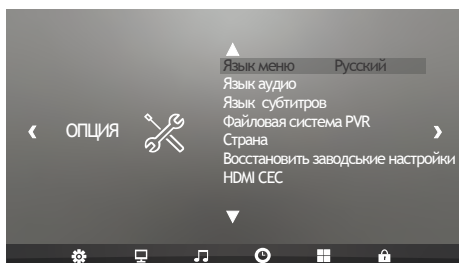

**Примечание:**

Восстановление ТВ до заводских настроек удалит все предустановленные приложения и пароли.

## Язык меню

MENU > ОПЦИЯ > Язык меню

Нажмите MENU и перейдите в меню Опция, перемещаясь клавишами влево-вправо. Выберите пункт «Язык меню» и нажмите OK.

Перемещаясь клавишами вверх-вниз и вправо-влево найдите нужный язык и нажмите OK для установки.

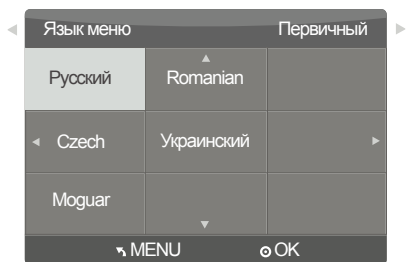

Аналогичным образом можно установить язык аудио и язык субтитров.

## Файловая система PVR

MENU > ОПЦИЯ > Файловая система PVR

В меню файловой системы вы можете настроить работу ТВ с USB-дисками.

Нажмите MENU и перейдите в меню Опция, перемещаясь клавишами влево-вправо. Выберите пункт «Файловая система PVR» и нажмите OK.

Перемещаясь клавишами вверх-вниз найдите нужный параметр, который вы хотите изменить, а клавишами вправо-влево установите необходимое значение.



## Меню блокировок

MENU > КОНТРОЛЬ

Вы можете заблокировать систему, установить пароль, заблокировать каналы и настроить родительский контроль. Если активирована блокировка системы, вы не сможете искать каналы.

Нажмите MENU на пульте ДУ и перейдите в меню контроля доступа, перемещаясь клавишами влево-вправо.

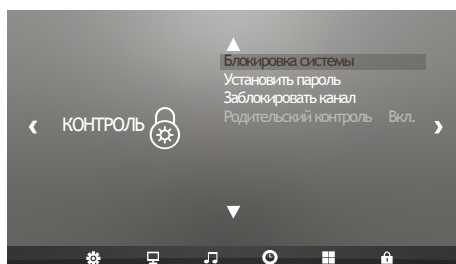











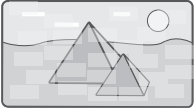

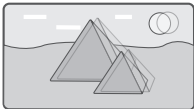

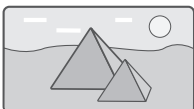

**Примечание:**

Стандартный пароль разблокировки: 6666.

Блокировка каналов: в появившемся меню выберите канал и нажмите зеленую кнопку телетекста для его блокировки. Если вы хотите разблокировать канал, войдите в главное меню ТВ, введите пароль, затем нажмите зеленую кнопку еще раз.

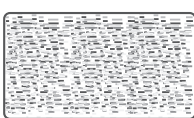
**Устранение неполадок**

RU

Описание неполадки		Возможная причина
Изображение	Аудио	
 <p>Цифровой шум</p>	 <p>Шум</p>	Проверьте положение антенны, направление или соединение
 <p>Тень на изображении</p>	 <p>Нормальный звук</p>	Проверьте положение антенны, направление или соединение
 <p>Помехи</p>	 <p>Шум</p>	Возможны сторонние помехи от других устройств
 <p>Нормальное изображение</p>	 <p>Нет звука</p>	Проверьте уровень громкости и аудиовыход
 <p>Нет изображения</p>	 <p>Нет звука</p>	Проверьте, включен ли телевизор в розетку, нажмите кнопку меню и проверьте настройки звука и изображения
 <p>Черно-белое изображение</p>	 <p>Нормальный звук</p>	Проверьте систему управления цветом
 <p>Шум и помехи</p>	 <p>Нормальный или тихий звук</p>	Проверьте положение антенны, направление или соединение, сделайте новый поиск канала
 <p>Нормальное изображение</p>	 <p>Шум</p>	Проблемы в аудио системе

## Важливе зауваження відносно програмного забезпечення

Ліцензія на програмне забезпечення, яке додається до продукту

Програмне забезпечення даного продукту складається із кількох програмних компонентів, і на кожний із цих окремих компонентів поширюються авторські права розробника.

В даному продукті використовується компонент програмного забезпечення, виконаний третьою стороною та вказаний в Ліцензії на програмне забезпечення.

Детально з Ліцензією на програмне забезпечення можна ознайомитися на сайті [kivismart.com](http://kivismart.com) в розділі політика конфіденційності. Для початку використання телевізора необхідно підтвердити угоду користувача, при першому запуску.

Весь контент, включаючи зображення, програмний код, логотипи, графіку, звуки і послуги, доступні через цей пристрій, належать третім сторонам і охороняються авторськими правами, патентами, товарними знаками та/або іншими законами про інтелектуальну власність.

Такий контент і послуги надаються виключно для Вашого особистого некомерційного використання. Ви можете використовувати контент або послуги тільки в рамках дозволу з боку власника контенту або постачальника послуг. Не обмежуючи зміст вищесказаного, Ви не можете, якщо на те не отримано дозволу відповідного власника контенту або послуг, змінювати, копіювати, перевидати, завантажувати, публікувати, передавати, переводити, продавати, поширювати і передавати твір/твори, просувати або яким-небудь чином поширювати будь-який контент або послуги, отримані за допомогою цього пристрою.

Почавши користуватися пристроєм, Ви визнаєте, що до Вас не відбувається передача або поступка прав на інтелектуальну власність, і справжній стан не можна тлумачити як передача (відчуження) і (або) поступку будь-яких прав на інтелектуальну власність. Ви визнаєте, що несете відповідальність в разі порушення Вами прав інтелектуальної власності третіх осіб, зокрема авторських та суміжних прав, а також виняткових прав на винахід, корисну модель, промисловий зразок або товарний знак. Ви визнаєте, що несете відповідальність за правомірність використання додатків, які будуть встановлені Вами або третіми особами після початку використання пристрою. Компанія виробник і/або компанія імпортер продукції ТЗ «KIVI» ні за яких обставин не несе відповідальності за порушення прав інтелектуальної власності третіх осіб, якщо таке порушення було викликано створенням, завантаженням, розміщенням, копіюванням або зміною інформації, матеріалів або зображень в пристрої, виконаних Вами або третіми особами після початку використання пристрою.

## Застереження

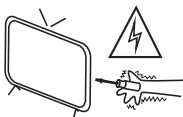

ТВ знаходиться під високою напругою. Не намагайтеся розібрати телевізор. Звертайтеся по допомогу до авторизованих сервісних центрів

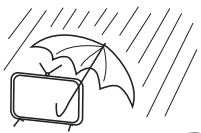

Щоб уникнути виникнення пожежі або ураження електричним струмом не використовуйте апарат під дощем та оберегайте ТВ впливу вологи.



Оберегайте ТВ від падінь, ударів і зіткнень з іншими предметами це може стати причиною травм і поломок.



Не перекривайте вентиляційні отвори корпусу. Експлуатація апарату дітьми повинна проводитися тільки під наглядом дорослих.



Не встановлюйте ТВ на кабель живлення. Вилка виробу повинна бути доступна для відключення в разі екстреної ситуації.



Не встановлюйте і не кидайте будь-які предмети на поверхню ТВ. Не допускайте попадання рідини на апарат.



Не встановлюйте ТВ на нестійкі поверхні. Падіння ТВ може стати причиною отримання тілесних травм і пошкодженнь апарату.

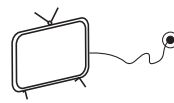

Якщо Ви не використовуєте телевізор тривалий час, виймайте його вилку живлення з мережі.

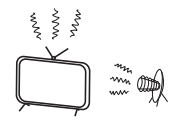

Оберегайте пристрій від впливу прямих сонячних променів чи інших джерел тепла. Не встановлюйте поруч з ТВ джерела відкритого вогню, наприклад, свічки.

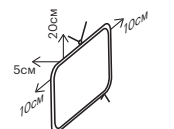

Дотримуйтеся мінімальної відстані ТВ від навколишніх предметів. Не допускайте перегріву пристрою.

Найменування виробу	Телевізор кольорового зображення рідкокристалічний торгової марки KIVI
Гарантійний термін	1 рік
Термін служби*	3 роки
Температура при експлуатації, °C	+15 – +35
Відносна вологість при зберіганні, %	45 – 75
Температура при зберіганні, °C	+5 – +40
Атмосферний тиск, кПа/мм рт.ст.	86 – 106 / 650-800
Відносна вологість при експлуатації, %	55 – 70
Споживана потужність у виключеному режимі	<1Вт або менше

\* Строк служби - календарний строк використання продукції за призначенням, починаючи від введення в обіг, протягом якого виробник (імпортер /постачальник-юридична особа приймає претензії) гарантує її безпеку, забезпечує можливість її використання і несе відповідальність за істотні недоліки, що виникли з його вини.

\*\* Завод виробник залежить від країни реалізації. Детальну інформацію про походження товару у Вашому регіоні можна знайти на етикетці на упаковці або самому продукті.

## Правила безпеки та застереження

- Використовуйте сертифікований кабель з логотипом HDMI. В іншому випадку - це може привести до помилок з'єднання або може не відобразитися зображення.
- З метою забезпечення безпеки і для продовження терміну використання виробу, не рекомендується використовувати неліцензійне ПЗ (програмне забезпечення).
- На будь-які пошкодження, травми або несправності, що виникли в результаті використання неліцензійних компонентів або ПО, гарантія не поширюється.
- Слідкуйте за тим, щоб всі гвинти в підставках або кронштейні були правильно вставлені і надійно закручені (якщо гвинти затягнути недостатньо сильно, телевізор може нахилитися після установки або бути нестійким).

### Транспортування

- Час витримки телевізора при кімнатній температурі до включення живлення після транспортування або зберігання при низькій температурі навколишнього середовища має бути не менше 5 годин.
- Транспортувати телевізор необхідно строго у вертикальному положенні, без коливань в сторони, в коробці та пакувальних матеріалах, в яких телевізор поставляється.
- Перш ніж підняти і переносити телевізор, витягніть штекер і всі інші кабелі.
- При перевезенні, стежте за показчиком знаходження дисплея на коробці. Не кладіть коробку на бік дисплея.
- Транспортування, розпакування, перенесення телевізора рекомендується здійснювати двома людьми.
- Тримайте телевізор за корпус зверху і знизу. Ні в якому разі не тримайте пристрій за дисплей і не перемищуйте, утримуючи його за підставку.

### Розпакування

Перед використанням ТВ зніміть акуратно без ривків транспортувальну плівку, щоб не пошкодити панель ТВ. Ви можете увімкнути ТВ до 1 хвилини, щоб перевірити цілісність матриці. Це не суперечить правилам користування.

Зняття транспортувальної плівки на панелі не впливає на гарантію або умови повернення товару. На плівці можуть бути написи і символи. Перед початком використання рекомендується зняти плівку.

### Перелік пошкоджень, що не допускають подальшу експлуатацію телевізора:

- мережевий шнур або вилка пошкоджені.
- екран телевізора пошкоджений.
- при попаданні на телевізор вологи.
- після падіння телевізора.

**Рідкокристалічна-панель** - це високотехнологічний виріб. В процесі роботи на панелі можуть з'являтися крихітні чорні або кольорові точки, помітні тільки при детальному огляді екрану з близької відстані. У певних рамках, даний ефект є нормою для такого типу дисплеїв і не впливає на продуктивність пристрою і якість зображення. Точну оцінку стану панелі (і інших потенційних несправностей пристрою) проводить тільки авторизований сервісний центр за допомогою спеціального обладнання.

Залежно від місця перегляду (зліва/справа/зверху/знизу) яскравість і кольоровість панелі може змінюватися. Це відбувається через особливості будови панелі. Це не пов'язано з продуктивністю пристрою і не свідчить про несправність.



Даний символ вказує на те, що даний продукт має подвійну ізоляцію між напругою мережі і небезпечних для користувача деталей. При технічному обслуговуванні використовувати тільки оригінальні запчастини.



Після закінчення терміну служби цей виріб належить здати до відповідного пункту прийому електричного і електронного обладнання для подальшої переробки та утилізації. Забезпечуючи належну утилізацію, Ви допомагаєте зберегти природні ресурси і запобігти збитку для навколишнього середовища і здоров'я людей, який можливий в разі неналежного поводження. Більш детальну інформацію про пункти прийому і переробки цього виду апаратури можна отримати в місцевих муніципальних органах або на підприємстві з вивезення побутового сміття.

## Правила та умови ефективного, безпечного використання товару

1. Уважно прочитайте інструкцію перед використанням ТВ. Збережіть цю інструкцію.
2. Дотримуйтесь всіх запобіжних заходів.
3. Дотримуйтесь усіх попереджень.
4. Не використовуйте пристрій поруч з водою.
5. Витирайте пристрій сухою ганчіркою.
6. Не блокуйте вентиляційні отвори, встановлюйте відповідно до інструкції.
7. Не встановлюйте пристрій поряд з джерелами обігріву.
8. Не нехтуйте цілісності вилки живлення. Якщо Ваша розетка не підходить, зверніться до фахівця.
9. Бережіть кабель живлення від випадкових ушкоджень. Кабель живлення необхідно покласти таким чином, щоб на нього не можна було випадково наступити або затиснути предметами, поміщеними на нього або поруч з ним. Особливу увагу слід приділити місцям, де шнур з'єднується з електричними розетками, пристроями.
10. Використовуйте лише сумісні аксесуари.
11. Вимикайте пристрій під час грози або Вашої відсутності протягом тривалого періоду.
12. Надайте сервісне обслуговування і ремонт кваліфікованим фахівцям. Ніколи не використовуйте пошкоджені якимось чином пристрій (потраплення вологи, пошкодження кабелю та ін.).
13. Не кладіть на пристрій і вентиляційні отвори.
14. Не використовуйте поблизу відкритих джерел вогню.
15. Утилізуйте пристрій і аксесуари відповідно до правил і відповідним стандартам.
16. Використовуйте пристрій в сухому, чистому, вентилятованому приміщенні.
17. Не встановлюйте на пристрій ємності з рідиною.
18. Відстань від опалювальних пристроїв повинно бути не менше 1 м, температура повітря від + 15 ° С до 35 ° С, відносна вологість повітря 55-70%.
19. Підключайте ТВ за допомогою реле або стабілізатора напруги, щоб уберегти телевизор від можливих стрибків напруги.
20. Не намагайтеся застосовувати разом з цим пристроєм обладнання / кабелі з роз'ємами, форма і призначення яких не збігаються з передбаченими виробником даної продукції.

UA

## Правила очищення поверхні телевизора

1. Якщо на екрані телевизора є транспортувальна наклейка, після її видалення може залишитися невелике забруднення. Видаліть забруднення перед переглядом телевизора.
2. При чищенні на зовнішній поверхні виробу і на екрані можуть з'явитися подряпини. Щоб запобігти появі подряпин, протирайте зовнішню поверхню телевизора і його екран м'якою тканиною, призначеною для догляду за LCD екранами.
3. Не розпилюйте воду або інші рідини безпосередньо на телевизор. Потрапила всередину виробу рідини може стати причиною пошкодження, займання або ураження електричним струмом.
4. Для очищення корпусу телевизора використовуйте м'яку суху тканину. Не використовуйте легкозаймисті рідини (наприклад, бензин, розчинники) або миючі засоби.

Для видалення неподатливих плям допускається нанесення на тканину невеликої кількості рідини для чищення екранів. Вимкніть телевизор і серветкою з мікрофібри акуратно протріть екран, видаляючи жирні плями і відбитки пальців. Очищуйте вимкненого з мережі телевизора.



### УВАГА:

Для зниження ризику ураження вогнем або електрикою не використовуйте даний пристрій при високій вологості.

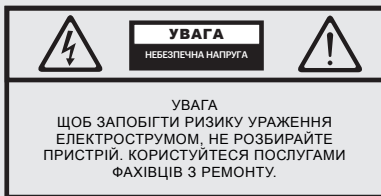

Даний символ вказує на небезпеку ураження електричним струмом.



Даний символ вказує на необхідність дотримання відповідних інструкцій.



## Характеристики

Модель	24H500LB	32H540LB	40F500LB
Розмір екрану по діагоналі, дюйм/см	24/61	32/81	40/102
Роздільність дисплея	HD 1366x768	HD 1366x768	FHD 1920x1080
Тип підсвітки	Direct	Direct	Direct
Співвідношення сторін	16:9		
Потужність робочого режиму Вт/см <sup>2</sup>	0,017	0,016	0,016
USB 2.0	1	1	1
HDMI 2.0	1	2	2
Коаксіальний аудіо вихід	1	1	1
Композитний вхід RCA	1	1	1
Порт 3,5 (аудіо)	Так	Так	Так
CI	Так		
Антенна RF (75 Ом тип IEC)	Так		
VGA	1	Hi	
Аналоговий тюнер	Так		
Цифровий тюнер	DVB-C, DVB-T2		
Напруга живлення	100-240В ~ 50 Гц		
Стандарт VESA, мм	100x100	200x100	200x200
Тип гвинтів VESA	M4	M4	M6
Ширина, висота, глибина, мм	550x325x60	730x427x68	912x529x69
Розміри з підставкою, мм	550x366x175	730x467x180	912x592x231
Маса нетто, кг	2,9	4,5	7,1

UA

## Комплектація:

Телевізор, пульт дистанційного керування, керівництво по експлуатації, гарантійний талон, підставки 2 шт, кріпильні болти 4 шт, батареї AAA 2 шт, етикетка енергоефективності, технічний лист (мікрофіша).

\*\* Комплектація, зовнішній вигляд і специфікації продукту можуть відрізнятися або можуть бути змінені виробником без повідомлення.

\*Показники живлення, споживання електроенергії відносяться до роботи ТВ режимі "Дім", показники в режимі "магазин" можуть відрізнятися в більшу сторону.

### Установка ТВ на підставку



Рекомендовано виконувати монтаж підставки двома людьми.

Оберіть рівну, плоску поверхню, на якій ви виконуватимете монтаж.

Для того, щоб запобігти пошкодженню дисплею та корпусу, простеліть на поверхню чисту тканину або скористайтеся пакувальним пакетом, який входить до комплекту телевізора.

Поставте ТВ на дисплей, тримаючи його так, щоб центр тяжіння не був на кутах та сторонах. Виконуйте монтаж елементів кронштейна за допомогою чотирьох гвинтів, ширина яких відповідає отворам в ТВ. Для вибору кронштейну керуйтеся параметрами VESA, указаними в даній інструкції.

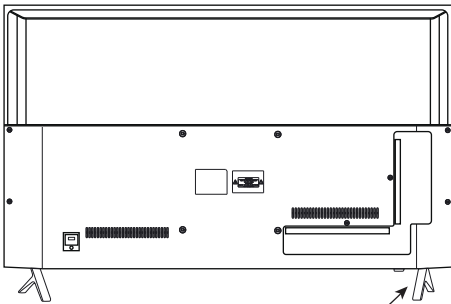

UA



Задля уникнення пошкоджень слід надійно закріпити ТВ на стіні згідно з вимогами інструкції по установці.

### Установка ТВ на кронштейн



Рекомендується проводити монтаж ТВ на кронштейн двома людьми або кваліфікованим спеціалістом.

Телевізор не комплектується гвинтами для установки пристрою на кронштейн.

Оберіть рівну, плоску поверхню, на якій ви виконуватимете монтаж.

Для того, щоб запобігти пошкодженню дисплею та корпусу, простеліть на поверхню чисту тканину або скористайтеся пакувальним пакетом, який входить до комплекту телевізора.

Поставте ТВ на дисплей, тримаючи його так, щоб центр тяжіння не був на кутах та сторонах. Виконуйте монтаж елементів кронштейна за допомогою чотирьох гвинтів, ширина яких відповідає отворам в ТВ. Для вибору кронштейну керуйтеся параметрами VESA, указаними в даній інструкції.

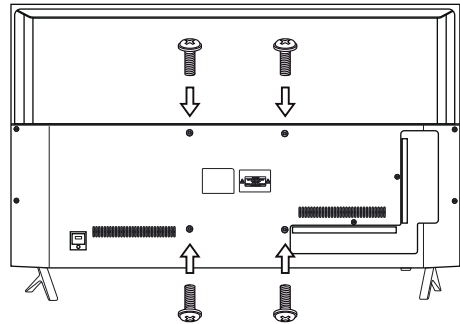

Параметри VESA див. в таблиці на ст.40

### Підключення антени до телевізора

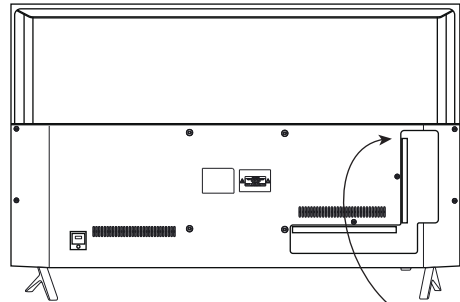

#### Примітки:

Постачальник не несе відповідальності за пошкодження складових ТВ внаслідок подачі високої напруги через порт антени.

Вхідний опір: 75 Ω



**Для стабільного прийому цифрових телеканалів рекомендуємо використовувати антену з вбудованим підсилювачем.**

**Передня панель**

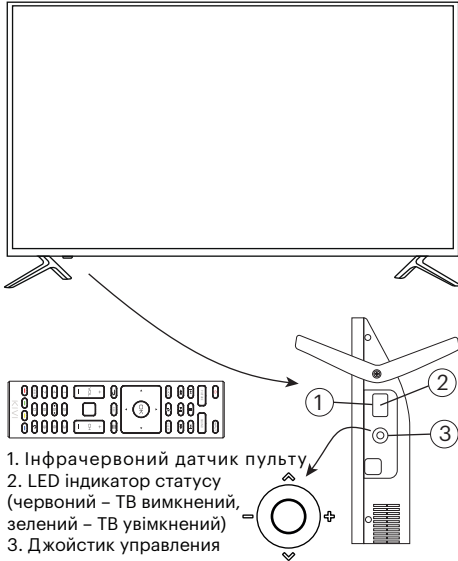

- 1. Інфрачервоний датчик пульту
- 2. LED індикатор статусу (червоний – ТВ вимкнений, зелений – ТВ увімкнений)
- 3. Джойстик управління

**Джойстик управління**

Джойстик управління розміщений праворуч від датчика включення.

**Пульт KIVI**

Дальність дії пульту дистанційного управління становить до 10 метрів (за відсутності завад чи інших перешкод сигналу)

Для використання пульту дистанційного управління спочатку необхідно вставити батарейки так, як це показано на схематичному малюнку. Для коректної роботи пульту потрібно направити його на інфра-червоний датчик ТВ. Рекомендуємо використовувати тільки алкалінові батарейки.

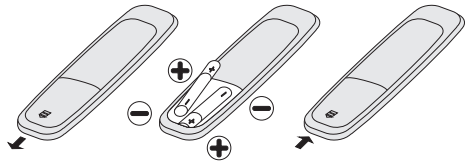

Не використовуйте нові батареї разом з старими. Це може призвести до перегріву і протікання батарейок. Елементи живлення не повинні піддаватися нагріву від прямих сонячних променів, вогню або електричних обігрівачів. Не вставляйте в зарядний пристрій елементи живлення, які не можна перезаряджати. Не зберігайте в пульті батарейки більше одного місяця, якщо не використовуєте.

UA

Статус	Вниз/Вгору	Вліво/Вправо	Натискання
Вимкнено	Нет	Нет	Натисніть на ввімкнення
Меню	Переміститься Вниз/Вгору	Вліво/Вправо	Натисніть для підтвердження. Затисніть для вимкнення
Відтворення	Меню відтворення	Перемотування назад/вперед	Натисніть для підтвердження.

**Підтримувані кодеки**

Відео кодеки	Аудіо кодеки	Фото
AVI, MKV, MP4, MOV, VOB, H.264, H.265, MPEG1,2,4,	MP3, WMA, AAC,	JPEG, PNG, BMP



© HDMI Терміни HDMI та HDMI High-definition Multimedia Interface та логотип HDMI являються товарними знаками або зареєстрованими товарними знаками HDMI Licensing Administrator, Inc.

## Пульт ДК (RC15)

### Призначення кнопок

-  Натисніть, щоб увімкнути або вимкнути телевизор
- 0-9** Використовуйте цифри для навігації по каналах
- FAV** Меню обране
- Sleep** Натисніть, щоб установити таймер вимкнення.
- Info** Натисніть, щоб відобразити інформації про канал. В режимі телетексту, щоб відобразити приховану інформацію.
- ◀ ▶ ▶▶ Стрілки навігації в екранному меню.
- EPG** Відобразити інформацію про програму/канал.
- ■ ■ Кольорові кнопки: доступ до елементів TELETEXT, опції меню доступу.
- ■ ■ Натисніть, щоб увімкнути або вимкнути звук.
- VOL** Регулювання гучності
- Picture** Натисніть, щоб вибрати режим зображення.
- List** Відображення списку каналів.
- ◀◀ Натисніть, для швидкого перемотування в режимі відтворення.
- ▶▶ Натисніть для відтворення/паузи.
- ◀◀ Натисніть для вибору попереднього файлу в режимі відтворення.
- MTS/AUDIO** Ввімкнення/ вимкнення аудіо опису (AD застосовується тільки тоді, коли ця функція доступна в ЦТБ) (Вибір Stereo/Dual Sound Reception в режимі ATB).
- Screen** Натисніть, щоб змінити співвідношення сторін зображення.
- Input** Меню джерел вхідного сигналу
- ↺ Повернення до попереднього каналу перегляду.
- Menu** Відображення меню/опцій.
- OK** Підтверджує вибір.
- Exit** Вихід/Закрити/Назад.
- CH** Перемикання каналів.
- REC** Натисніть для запису ТВ програми в режимі ЦТБ (цифрове телебачення).
- Sound** Вибір режиму звуку.
- ▶▶ Натисніть, щоб перемотати вперед в режимі відтворення.
- ▶▶▶ Натисніть, щоб вибрати наступний файл в мультимедійному режимі.
- Натисніть, щоб зупинити відтворення.
- Text** Ввімкнення та вимкнення телетексту

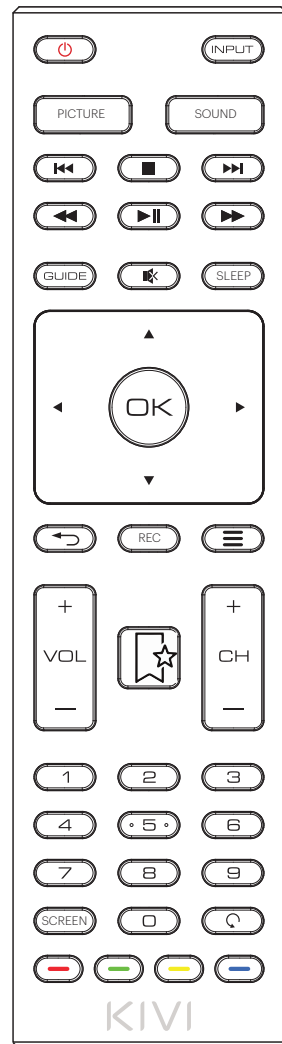

\*Комплектація та зовнішній вигляд можуть відрізнятися або можуть бути змінені виробником без повідомлення.  
 \*\* Увага! Використовуйте тільки тип батарей ААА. Недотримання цієї вимоги може привести до пошкодження пульта дистанційного управління.

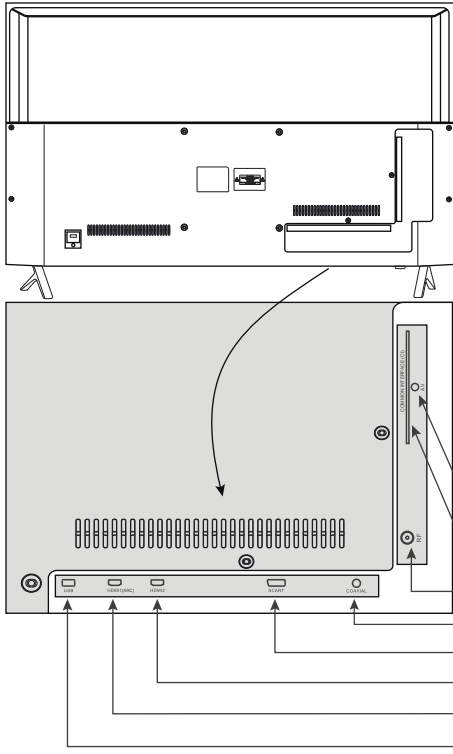

## Підключення пристроїв

Цей телевізор сумісний з більшістю пристроїв відтворення відео. Ви можете підключати до нього аудіо, відео та інші пристрої згідно з даною інструкцією та інструкцій інших пристроїв.

Телевізор може бути підключений до наступних пристроїв: Blue-ray, Андроїд боксу, ігрової приставки, стереосистеми та ін.

## Адаптер для компонентного роз'єму/AV входу

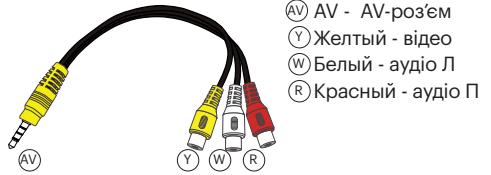

AV Композитний аудіо/відео - вхід

CI Порт підключення сам-модуля

RF Порт підключення антени

COAXIAL Коаксильний аудіо вихід

SCART Вхід типу SCART

HDMI2 Вхід типу HDMI

HDMI1(ARC) Вхід типу HDMI

USB Вхід типу HDMI

UA

### Примітки:

1. Коли на порт HDMI подається сигнал DVI, вхід «AV Audio» автоматично прийматиме звук для порту HDMI.
2. Деякі перехідники та пристрої можуть працювати некоректно, оскільки передають сигнал нестандартними способами.

## Підключення карти умовного доступу CI

1. CAM – модуль з картою умовного доступу CI можна придбати у місцевого постачальника послуг цифрового кабельного мовлення, а також отримати у нього інформацію про використання карти CI. При виникненні складнощів при роботі з картою CI – прохання звернутися до постачальника послуг.

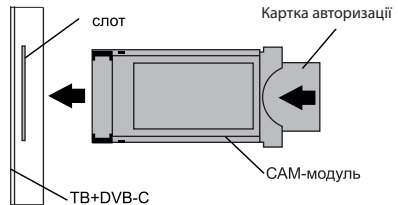
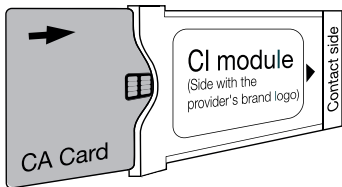

У зв'язку з постійним удосконаленням продукції, найменування окремих режимів меню, позначення деяких роз'ємів панелі роз'ємів та місця їх нанесення, а також виконання окремих ергономічних функцій управління телевізором, в залежності від версії програмного забезпечення, можуть незначно відрізнятися від описаних та зображених в даній інструкції, що не спричиняє значний вплив на роботу телевізора.

## Меню

Використовуйте клавіші ◀▶▼▲ для навігації по меню та вибору налаштувань. Для підтвердження вибору натисніть клавішу OK.

## Інструкція по первинному налаштуванню

Після включення телевізора з'явиться вікно для вибору мови інтерфейсу.

Використовуючи клавіші ◀▶▼▲ виберіть необхідну мову. Для підтвердження вибору натисніть клавішу OK.

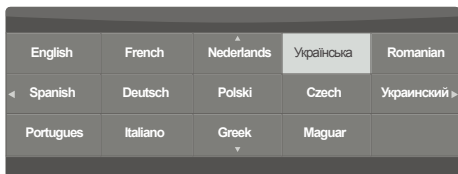

Можливо виконувати пошук ЦТБ (ЦТБ-цифрове телебачення), АТБ (АТБ – аналогове телебачення) ЦТБ+АТБ (ЦТБ – цифрове та АТБ – аналогове телебачення). Для вибору типу пошуку переміщайтеся ліво-вправо в рядку Тип пошуку. Вкажіть вашу країну, після чого натисніть OK, щоб почати автоматичний пошук каналів.

UA



Почався процес налаштування каналів. Ця операція може тривати кілька хвилин. На дисплеї відображатиметься хід налаштування та кількість знайдених каналів.

Налаштування каналів	
ТБ	: 10 Каналів (s)
ЦТБ	: 10 Каналів (s)
Радіо	: 9 Каналів (s)
Дані	: 2 Каналів (s)
6 %... 142.5 MHz	(ТБ)

Якщо ви бажаєте пропустити налаштування, то натисніть кнопку MENU - з'явиться вікно підтвердження для вашої дії, натисніть кнопку «Так», після чого налаштування каналів буде припинено. При наступному увімкненні телевізора з'явиться нагадування про те, що канали не були налаштовані.

По завершенню пошуку, канали будуть розміщені у вигляді списку, в порядку, в якому вони були знайдені системою.

Якщо ви бажаєте видалити канали, змінити їх порядок або перейменувати їх, то виберіть пункт «Редагування каналів» в меню каналів.

## Меню каналів

### MENU > КАНАЛ

Тут ви можете здійснювати пошук каналів, ручне налаштування та редагування каналів.

Натисніть MENU на пульті дистанційного управління та перейдіть в меню каналів, переміщуючись клавішами ліво-вправо.

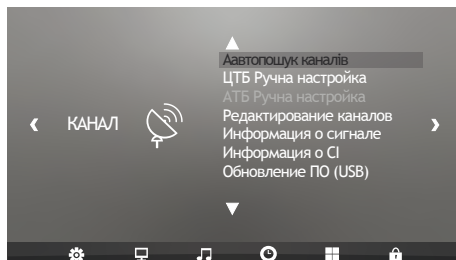

## Автопошук каналів

### MENU > КАНАЛ > Автопоиск каналов

Використовуючи клавіші ▼▲, виберіть «Автопошук каналів» та натисніть OK.

Для вибору типу пошуку переміщайтеся ліво-вправо в рядку Тип пошуку. Оберіть АТБ, ЦТБ або ЦТБ+АТБ, потім вкажіть країну, в якій використовуватиметься ТБ. Натисніть OK для підтвердження.





За допомогою стрілок на пульті перемістіть канал на бажану позицію, потім натисніть ОК для підтвердження.

### ● Пропустити

Щоб використати дану функцію виберіть програму та натисніть синю кнопку телетексту.

### ● Обране

Оберіть програму та натисніть кнопку FAV – в правій частині екрану з'явиться значок ♥. Для видалення програми з Обраного натисніть FAV знову – значок ♥ зникне.

Ви можете натиснути клавішу FAV під час перегляду ТБ, щоб швидко отримати доступ до списку улюблених каналів.

## Інформація CI: (опціонально)

MENU > КАНАЛ>Інформація CI

Це меню може відображати інформацію про карту CI.

UA

## Налаштування зображення

MENU > ЕКРАН

Тут ви можете налаштувати контрастність, яскравість та інші параметри відображення відео.

Натисніть MENU на пульті дистанційного управління та перейдіть в меню налаштування екрану, переміщаючись клавішами вліво-вправо.

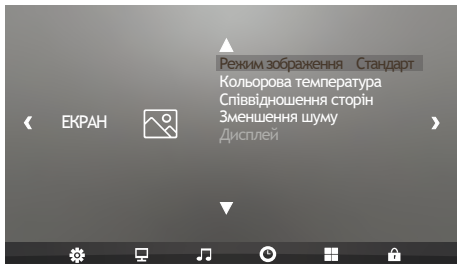

### Режим зображення

MENU > Екран > Режим зображення

Натисніть MENU та перейдіть в Меню налаштування екрану, переміщаючись клавішами вліво-вправо. Оберіть «Режим зображення» та натисніть ОК. За допомогою стрілок вліво-вправо оберіть один з попередньо установлених режимів або оберіть режим «Користувача», в якому ви можете налаштувати окремо контраст, яскравість, насиченість, різкість та відтінок.

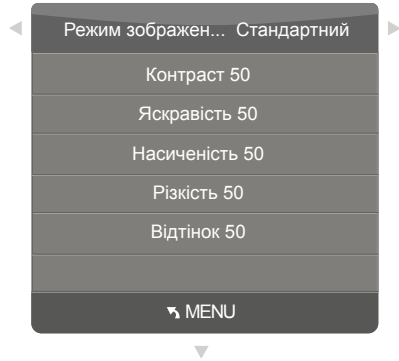

### Колірна температура

MENU > Екран > Колірна температура

Натисніть MENU та перейдіть в Меню налаштування екрану, переміщаючись клавішами вліво-вправо. Оберіть «Колірна температура» та натисніть ОК. За допомогою стрілок вліво-вправо оберіть одну із попередньо установлених колірних температур або оберіть режим «Користувача», в якому ви можете налаштувати значення окремо по кожному кольору – червоний, зелений та синій.



#### Примітки:

- 1) Для вибору доступні чотири колірних режими: середній, теплий, прохолодний, режим користувача
- 2) Налаштування дисплея доступні тільки при підключенні ТВ та ПК.

### Співвідношення сторін

MENU > Екран > Співвідношення сторін

Тут ви можете обрати співвідношення сторін екрану для комфортного перегляду телевізійних передач.



## Налаштування звуку

MENU > ЗВУК

В даному розділі доступні налаштування звукових ефектів: рівень високих частот, бас, баланс та ін.

Натисніть MENU на пульті дистанційного управління та перейдіть в меню звуку, переміщуючись за допомогою кнопок вліво-вправо.

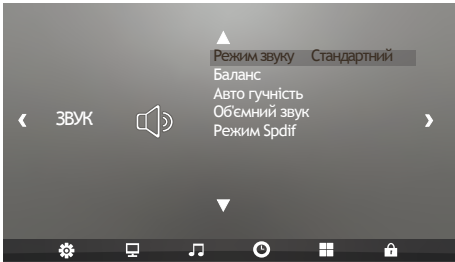

## Режим звуку

MENU > ЗВУК > Режим звуку

Натисніть MENU та перейдіть в меню звуку, переміщуючись за допомогою кнопок вліво-вправо. Оберіть пункт Режим звуку та натисніть ОК.

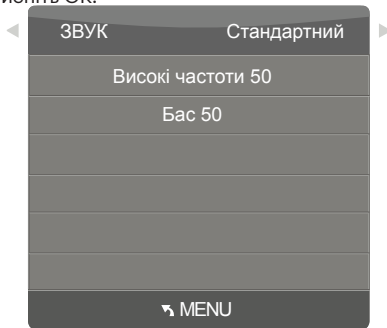

Для обрання одного із попередньо установлених режимів звуку переміщайтеся вправо-вліво в рядку «ЗВУК» або оберіть варіант користувача для регулювання окремо верхніх та нижніх частот.

## Баланс

MENU > ЗВУК > Баланс

Натисніть MENU та перейдіть в меню звуку, переміщуючись кнопками вліво-вправо. Оберіть пункт «Баланс» та натисніть ОК.

За допомогою кнопок вправо-вліво налаштуйте необхідний баланс правого та лівого каналів.

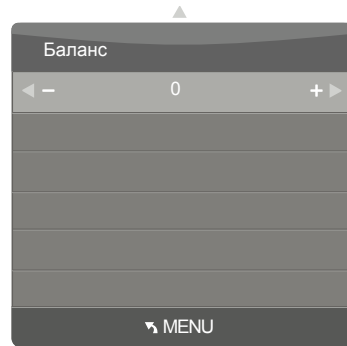

## Налаштування часу

MENU > ЧАС

Тут ви можете налаштувати годинник, час увімкнення/вимкнення живлення ТВ, час сну та інше. Натисніть MENU на пульті дистанційного управління та перейдіть в меню час, переміщуючись кнопками вліво-вправо.

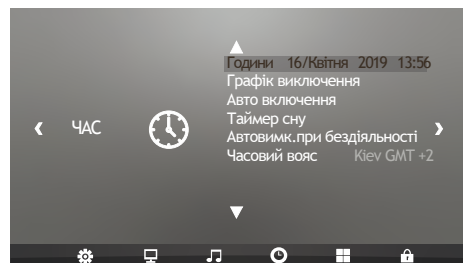

### Примітки:

Після 10 хвилин простою ТВ автоматично переходить в режим сну

## Налаштування годинника

MENU > ЧАС > Годинник

Натисніть MENU та перейдіть в меню час, переміщуючись кнопками вліво-вправо. Оберіть пункт «Годинник» та натисніть ОК.

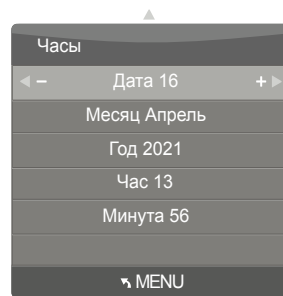

Клавішами вгору-вниз оберіть необхідний параметр часу, а клавішами вправо-вліво установіть поточне значення.

Після установки всіх значень натисніть MENU, щоб вийти з режиму редагування.

### Графік вимкнення

MENU > ЧАС > Графік вимкнення

Натисніть MENU та перейдіть в меню час, переміщаючись клавішами вліво-вправо. Оберіть пункт «Графік вимкнення» та натисніть ОК. Переміщуючись клавішами вліво-вправо, оберіть необхідну періодичність повтору спрацювання вимкнення.

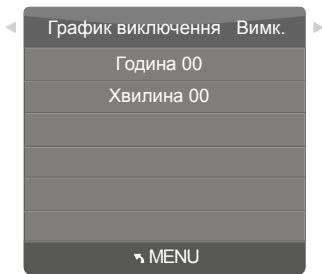

UA

Клавішами вгору-вниз оберіть години або хвилини, а клавішами вправо-вліво установіть необхідне значення.

Після установки усіх значень, натисніть MENU, щоб вийти з режиму редагування.

### Авто ввімкнення

MENU > ЧАС > Авто ввімкнення

Натисніть MENU та перейдіть в меню час, переміщаючись клавішами вліво-вправо. Оберіть пункт «Авто ввімкнення» та натисніть ОК. Переміщуючись клавішами вліво-вправо, оберіть необхідну періодичність повтору спрацювання вимкнення.



Клавішами вгору-вниз оберіть необхідний параметр часу, а клавішами вправо-вліво установіть необхідне значення.

Після установки усіх значень, натисніть MENU, щоб вийти з режиму редагування.

### Таймер сну

MENU > ЧАС > Таймер сну

Натисніть MENU та перейдіть в меню час, переміщаючись клавішами вліво-вправо. Оберіть пункт «Таймер сну» та натисніть ОК. Переміщуючись клавішами вліво-вправо, оберіть необхідний час спрацювання таймеру.

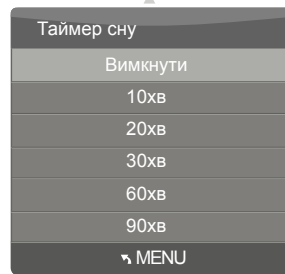

### Часовий пояс

MENU > ЧАС > Часовий пояс

Натисніть MENU та перейдіть в меню час, переміщаючись клавішами вліво-вправо. Оберіть пункт «Часовий пояс» та натисніть ОК. Переміщуючись клавішами вгору-вниз та вліво-вправо, знайдіть необхідний часовий пояс та натисніть ОК для установки.



### Налаштування

MENU > ОПЦІЯ

В даному розділі надається можливість налаштувати мову меню, аудіо, мову субтитрів та інше.

Натисніть MENU на пульті дистанційного управління та переміщуючись клавішами вліво-вправо, перейдіть в меню Опція.

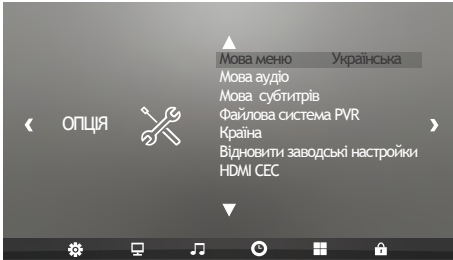

Примітки:  
Оновлення ТВ до заводських налаштувань видалить усі попередньо установлені додатки та паролі.

## Мова меню

MENU > ОПЦІЯ > Мова меню

Натисніть MENU та перейдіть в меню Опція, переміщуючись клавішами вліво-вправо. Оберіть пункт «Мова меню» та натисніть ОК. Переміщуючись клавішами вгору-вниз та вправо-вліво, знайдіть необхідну мову та натисніть ОК для установки.

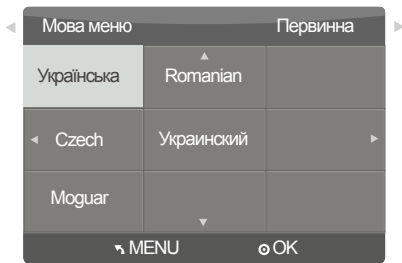

Аналогічним способом можна установити мову аудіо та мову субтитрів.

## Файлова система PVR

MENU > ОПЦІЯ > Файлова система PVR

В меню файлової системи ви можете налаштувати роботу ТВ з дисками USB.

Натисніть MENU та перейдіть в меню Опція, переміщуючись клавішами вліво-вправо. Оберіть пункт «Файлова система PVR» та натисніть ОК.

Переміщуючись клавішами вгору-вниз знайдіть необхідний параметр, який ви бажаєте змінити, а клавішами вправо-вліво установіть необхідне значення.

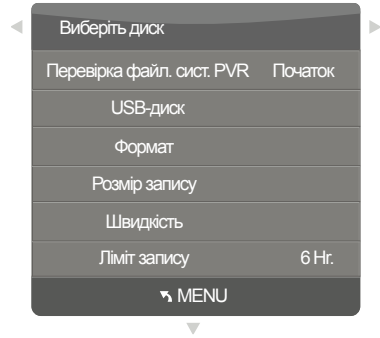

## Менюблокувань

MENU > КОНТРОЛЬ

Ви можете заблокувати систему, установити пароль, блокувати канали та налаштувати батьківський контроль. Якщо блокування системи активоване, то ви не зможете шукати канали. Натисніть MENU на пульті дистанційного управління та перейдіть в меню контролю доступу, переміщуючись клавішами вліво-вправо.

UA

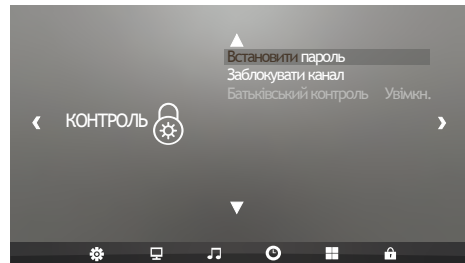











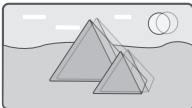



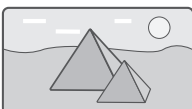

**Примітки:**

Стандартний пароль для розблокування: 6666.

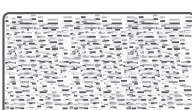
Блокування каналів: в меню, що з'явилося оберіть канал та натисніть зелену кнопку теле-тексту для його блокування. Якщо ви бажаєте розблокувати канал, то увійдіть в головне меню ТВ, введіть пароль, потім ще раз натисніть зелену кнопку.

**Усунення неполадок**

Опис несправності		Можлива причина
Зображення	Аудіо	
 <p>Цифровий шум</p>	 <p>Шум</p>	Перевірте положення антени, напрямок або з'єднання
 <p>Тінь на зображенні</p>	 <p>Нормальний звук</p>	Перевірте положення антени, напрямок або з'єднання
 <p>Перешкоди</p>	 <p>Шум</p>	Можливі перешкоди від інших пристроїв
 <p>Нормальне зображення</p>	 <p>Немає звуку</p>	Перевірте рівень гучності та аудіовихід
 <p>Немає зображення</p>	 <p>Немає звуку</p>	Переконайтеся, що телевізор включений в розетку, натисніть кнопку меню та перевірте налаштування звуку та зображення
 <p>Чорно-біле зображення</p>	 <p>Нормальний звук</p>	Перевірте систему управління кольором
 <p>Шум та перешкоди</p>	 <p>Нормальний або тихий звук</p>	Перевірте положення антени, напрямок або з'єднання, здійсніть новий пошук каналу
 <p>Нормальне зображення</p>	 <p>Шум</p>	Проблеми в аудіо системі

UA

## Бағдарламалық жасақтамаға қатысты маңызды ескерту

Өнімге қоса берілетін бағдарламалық қамтамасыз етуге лицензия

Бұл өнімнің бағдарламалық жасақтамасы бірнеше бағдарламалық компоненттерден тұрады және осы жеке компоненттердің әрқайсысына әзірлеушінің авторлық құқықтары қолданылады.

Бұл өнімде үшінші тарап орындаған және Пайдаланушы келісімінде көрсетілген бағдарламалық жасақтама компоненті пайдаланылады.

Пайдаланушы келісімінің егжей-тегжейін [kivismart.com](http://kivismart.com) веб-сайтында құпиялық саясаты бөлімінен білуге болады. Теледидарды қолдануды бастау үшін бірінші бастағанда пайдаланушы келісімін растауыңыз керек.

Осы құрылғы арқылы қол жетімді бейнелерді, бағдарламалық кодты, логотиптерді, кестелерді, дыбыстарды және қызметтерді қоса алғанда, барлық мазмұн үшінші тұлғаларға тиесілі және авторлық құқықтармен, патенттермен, тауар белгілерімен және/немесе зияткерлік меншік туралы басқа да заңдармен қорғалады.

Мұндай мазмұн мен қызметтер Сіздің жеке коммерциялық емес пайдалануыңыз үшін ғана ұсынылады. Мазмұнды немесе қызметтерді мазмұн иесі немесе қызмет жеткізушісі тарапынан рұқсатнама шеңберінде ғана пайдалануға болады. Жоғарыда айтылғанның жалпы мағынасын шектемей, мазмұнның немесе қызметтің тиісті иесінің рұқсаты алынбаса, осы құрылғымен алынған кез келген мазмұнды немесе қызметтерді өзгертуге, көшіруге, қайта жүктеуге, жүктеуге, жариялауға, беруге, аударуға, сатуға, еркін шығармаларды жасауға, жылжытуға немесе қандай да бір жолмен таратуға болмайды.

Құрылғыны пайдалана бастағанда, сізге зияткерлік меншік құқығын беруге немесе қайта беруге болмайтындығын және осы Ережені зияткерлік меншік құқығын беру (иеліктен шығару) және (немесе) қайта беру ретінде түсіндіруге болмайтындығын мойындайсыз. Сіз үшінші тұлғалардың зияткерлік меншік құқықтарын, атап айтқанда авторлық және сабақтас құқықтарды, сондай-ақ өнертабысқа, пайдалы модельге, өнеркәсіптік үлгіге немесе тауар таңбасына айрықша құқықтарды бұзған жағдайда өз жауапкершілігіңізді мойындайсыз. Құрылғыны пайдалану басталғаннан кейін сіз немесе үшінші тарап орнатқан қолданбаларды пайдалану заңдылығы үшін жауапты екеніңізді мойындайсыз. «KIVI» ТВ өнімін өндіруші компания және/немесе импорттаушы компания ешбір жағдайда үшінші тұлғалардың зияткерлік меншік құқықтарын бұзғаны үшін жауапты болмайды, егер мұндай бұзушылық құрылғыны пайдаланғаннан кейін сіз немесе үшінші тұлғалар орындаған құрылғыдағы ақпаратты, материалдарды немесе суреттерді жасаумен, жүктеумен, орналастырумен, көшірумен немесе өзгертумен байланысты болса.

### Ескерту

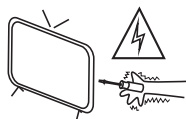

ТВ жоғары кернеу астында. Теледидарды белшектеуге тырыспаңыз. Көмек алу үшін өкілетті қызмет көрсету орталықтарына хабарласыңыз.



ТВ бетіне қандай да бір заттарды қоймаңыз және тастамаңыз. Сұйықтықтың аппаратқа түсуіне жол бермеңіз.

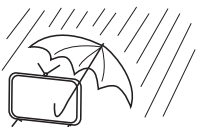

Жануды немесе электр тоғымен соғуды болдырмау үшін аппаратты жаңбырдың астында қолданбаңыз немесе ТВ-ны ылғалдың әсеріне ұшыратпаңыз.



ТВ-ны тұрақсыз бетке орнатпаңыз. ТВ-ның құлауы дене жарақаттары мен аппараттың зақымдануына себеп болуы мүмкін.

KZ



ТВ-ны құлаудан, соққыдан және басқа заттармен соқтығысудан сақтаңыздар, бұл жарақаттар мен сынуларға себеп болуы мүмкін.

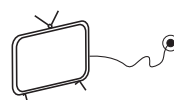

Егер теледидарды ұзақ уақыт пайдаланбасаңыз, оның қуат ашасын желіден шығарып алыңыз. Өнім ашасы құрылғыны



Корпустағы желдету тесіктерін жаппаңыз. Балалардың аппаратты пайдалануы тек ересектердің бақылауымен жүргізілуі тиіс.

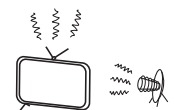

Құрылғыны тікелей күн сәулесінің немесе басқа да жылу көздерінің әсеріне ұшыратпаңыз. ТВ-ның жанында шам сияқты ашық жалын көздерін орнатпаңыз.



ТВ-ны желілік сымға орнатпаңыз. Төтенше жағдай кезінде өнім ашасы ажырату үшін қол жетімді болуы керек.

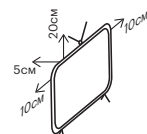

Қоршаған заттардан ТВ ең аз қашықтығын сақтаңыз. Құрылғының қызып кетуіне жол бермеңіз.

Өнімнің атауы	KIVI маркалы сұйық кристалды түрлі-түсті бейнелі теледидары
Кепілдік мерзімі	1 жыл
Қызмет мерзімі	3 жыл
Пайдалану кезіндегі Температура, ° C	+15 – +35
Сақтау кезіндегі салыстырмалы ылғалдылық, %	45 – 75
Сақтау кезіндегі Температура, ° C	+5 – +40
Атмосфералық қысым, кПа/мм	86 – 106 / 650-800
Пайдалану кезіндегі салыстырмалы ылғалдылық, %	55 – 70
Өшіру режиміндегі қуатты тұтыну	<1Вт

KZ

\* Пайдалану мерзімі - өнімді айналымға енгізгеннен бастап оны мақсатына сай пайдаланудың күнтізбелік кезеңі, өндіруші (импорттаушы / жеткізуші-талаптарды қабылдайтын заңды тұлға) оның қауіпсіздігіне кепілдік береді, оны пайдалану мүмкіндігін қамтамасыз етеді және жауап береді. оның кінәсінен туындаған елеулі кемшіліктер үшін

\*\* Өндірушінің зауыты сатылатын елге байланысты. Өнімнің шығу тегі туралы толық ақпаратты сіздің аймағыңызда орамдағы затбелгіден немесе өнімнің езінен таба аласыз.

## Қауіпсіздік және ескерту ережелері

- HDMI логотипі бар сертификатталған кабельді пайдаланыңыз. Әйтпесе, бұл байланыс қателіктеріне әкелуі мүмкін немесе сурет көрсетілмеуі мүмкін.
- Қауіпсіздікті қамтамасыз ету мақсатында және бұйымды пайдалану мерзімін ұзарту үшін лицензиясыз БЖ (бағдарламалық жасақтаманы) пайдалану ұсынылмайды.
- Бағалы емес компоненттерді немесе БЖ пайдалану нәтижесінде пайда болған кез келген зақымдарға, жарақаттарға немесе ақауларға кепілдік қолданылмайды.
- Тіректердегі немесе кронштейндегі барлық бұрандалардың дұрыс салынғанына және мықтап бекітілгеніне көз жеткізіңіз (егер бұрандалар жеткілікті мықтап тартылмаған болса, теледидар орнатқаннан кейін қисайып кетуі немесе тұрақсыз болуы мүмкін).

### Тасымалдау

- Теледидарды бөлме температурасында ұстап тұру уақыты тасымалдау немесе сақтау қоршаған орта температурасы төмен болғанда 5 сағаттан кем болмауы керек.
- Теледидарды тік күйде, екі жаққа ойланбастан, теледидар жеткізілетін қорапта және орауыш материалдарында тасымалдау керек.
- Теледидарды көтермес бұрын, қуат кабелін және басқа кабельдерді ажыратыңыз.
- Тасымалдау кезінде дисплейдің қорапта көрсетілгеніне назар аударыңыз. Қорапты дисплейдің жағына қоймаңыз.
- Тасымалдау, тарқату, орын ауыстыруды жүзеге асыру екі адаммен жасалуы тиіс.
- Теледидарды жоғарғы және төменгі қорпұстарынан ұстаңыз. Ешбір жағдайда құрылғыны дисплейден ұстамаңыз да, оны тұғырықтан ұстап тұрыңыз.

### Қаптамасын ашу

ТВ пайдаланбас бұрын, ТВ панелін зақымдап алмас үшін тасымалдау пленкасын жұлмай ақырын шешіңіз.

Тасымалдау пленкасын алып тастау кепілдікке немесе тауарды қайтару шарттарына әсер етпейді. Фильмде жазулар мен таңбалар болуы мүмкін. Пайдаланар алдында пленканы алып тастаған жөн.

### Теледидарды одан әрі пайдалануға жол бермейтін зақымданулар тізімі:

- желі сымы немесе шанышқы зақымдалған.
- теледидар экраны зақымдалған.
- теледидарға ылғал түскенде.
- теледидар құлағаннан кейін.

**Сұйық кристалды-панель** - бұл жоғары технологиялық өнім. Панельде жұмыс істеу барысында экранды жақын қашықтықтан егжей-тегжейлі қарап шығу кезінде ғана байқалатын кішкентай қара немесе түсті нүктелер пайда болуы мүмкін. Белгілі бір ауқымда, бұл әсер дисплей түрі үшін норма болып табылады және құрылғының өнімділігі мен сурет сапасына әсер етпейді. Панельдің күйін (және құрылғының басқа да ықтимал ақауларын) нақты бағалауды тек арнайы жабдықтың көмегімен авторизацияланған қызмет көрсету орталығы жүргізеді.

Қарау орнына байланысты (сол/оң/жоғарғы/төменгі) панельдің жарықтығы мен түсі өзгеруі мүмкін. Бұл панель құрылысының ерекшеліктеріне байланысты болады. Бұл құрылғының өнімділігіне байланысты емес және жарамсыз болып табылмайды.



Класс II

Бұл таңба бұл өнімнің желі кернеуі мен пайдаланушы үшін қауіпті бөлшектердің арасындағы қос оқшауламасы бар екенін көрсетеді. Техникалық қызмет көрсету кезінде тек түпнұсқа қосалқы бөлшектерді пайдалану.



Қызмет мерзімі аяқталғаннан кейін бұл өнім кейіннен қайта өңдеу және кәдеге жарату үшін электр және электрондық жабдықты тиісті қабылдау пунктіне тапсырылуға тиіс.

Дұрыс кәдеге жаратуды қамтамасыз ете отырып, сіз табиғи ресурстарды сақтауға көмектесесіз және тиісті түрде жүгінбеген жағдайда болуы мүмкін қоршаған орта мен адамдардың денсаулығы үшін зиянды болдырмайсыз. Аппаратураның осы түрін қабылдау және кәдеге жарату пункттері туралы толығырақ ақпаратты жергілікті муниципалдық органдардан немесе тұрмыстық қоқыстарды шығару кәсіпорнынан алуға болады.

## Тауарды тиімді, қауіпсіз пайдаланудың ережелері мен шарттары

1. Теледидарды қолданар алдында нұсқаулықты мұқият оқып шығыңыз. Осы нұсқаулықты сақтаңыз.
2. Барлық сақтық шараларын сақтаңыз.
3. Барлық нұсқауларды орындаңыз.
4. Құрылғыны сумен бірге пайдаланбаңыз.
5. Құрылғыны құрғақ шүберекпен сүртіңіз.
6. Желдеткіш тесіктерін бұғаттамаңыз, нұсқаулыққа сәйкес орнатыңыз.
7. Құрылғыны жылыту көздерінің жанында орнатпаңыз.
8. Қуат ашасының бүтіндігіне назар аударыңыз. Егер розетка сәйкес келмесе, маманға хабарласыңыз.
9. Қуат кабелін кездейсоқ зақымданудан сақтаңыз. Қорек кабелін оны кездейсоқ баспайтындай немесе оған немесе оның жанында орналасқан заттармен қысуға болмайтындай етіп қою қажет. Сым электр розеткаларымен, құрылғыларымен жалғанатын жерлерге ерекше назар аудару керек.
10. Тек үйлесімді аксессуарларды пайдаланыңыз.
11. Найзағай немесе ұзақ уақыт бойы болмаған кезде құрылғыны өшіріңіз.
12. Қызмет көрсету және жөндеу үшін білікті мамандарға ғана жүгіну. Бүлінген құрылғыны (ылғалдың түсуі, кабельдің зақымдануы және т.б.) пайдаланбаңыз.
13. Аша мен қуат сымының бүтіндігін қадағалаңыз.
14. Құрылғыны және желдеткіш тесіктерін жаппаңыз.
15. Ашық от көздерінің жанында пайдаланбаңыз.
16. Құрылғы мен аксессуарларды ережелерге және стандарттарға сәйкес кәдеге жаратыңыз.
17. Құрылғыны құрғақ таза, желдетілетін бөлмеде пайдаланыңыз.
18. Құрылғыға сұйықтығы бар сыйымдылықтарды орнатпаңыз.
19. Жылыту құрылғыларынан қашықтығы 1м кем болмауы тиіс, ауа температурасы +15°C-дан 35°C-қа дейін, ауаның салыстырмалы ылғалдылығы 55-70% болуы керек
20. ТВ-ны мүмкін болатын кернеу жүктелуінен қорғау үшін теледидарды реле немесе кернеу тұрақтан-дырғышын пайдаланып қосыңыз.
21. Осы құрылғымен бірге пішімі мен мақсаты осы өнім өндірушісімен сәйкес келмейтін ажыратқыштары бар жабдықты/кабельдерді қолдануға тырыспаңыз.

## Теледидардың бетін тазалау ережелері

1. Егер теледидар экранында тасымалдау жапсырмасы болса, оны алғаннан кейін кішкене ластануы қалуы мүмкін. Теледидарды көрер алдында ластануды жойыңыз.
2. Өнімнің сыртқы бетінде және экранда сызаттар пайда болуы мүмкін. Сызаттардың пайда болуын болдырмау үшін теледидардың сыртқы бетін және оның экранын LCD экрандарын күтуге арналған жұмсақ матамен сүртіңіз.
3. Суды немесе басқа сұйықтықтарды тікелей теледидарға шашыратпаңыз. Бұйымның ішіне түскен сұйықтық электр тоғының зақымдануына, жануына немесе залалдануына себеп болуы мүмкін.
4. Теледидардың корпусын тазалау үшін жұмсақ құрғақ матаны пайдаланыңыз. Тез тұтанатын сұйықтықтарды (мысалы, бензин, еріткіштер) немесе жуғыш заттарды пайдаланбаңыз.

Оңай кетпейтін дақтарды жою үшін матаға экрандарды тазалауға арналған шағын мөлшерде құралдарды жағуға жол беріледі. Теледидарды сөндіріңіз және микрофибра майлығымен майлы дақтар мен саусақ іздерін алып тастай отырып, экранды мұқият сүртіңіз. Тазалауды желіден өшірілген теледидар кезінде орындаңыз

KZ



### НАЗАР АУДАРЫҢЫЗ:

Отпен немесе электрмен зақымдану қаупін төмендету үшін жоғары ылғалдықта құрылғыны пайдаланыңыз.

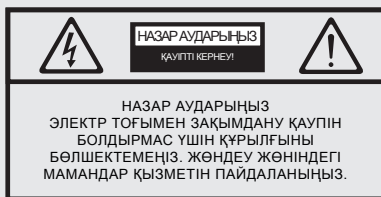

Берілген белгі электр тоғымен зақымдалу қауіптілігін көрсетеді.



Берілген белгі тиісті нұсқауларды сақтау қажеттілігін көрсетеді



## Сипаттамалар

Модель	24H500LB	32H540LB	40F500LB
Диагональ бойынша экран өлшемі, дюйм/см	24/61	32/81	40/102
Дисплейдің рұқсаттамасы	HD 1366x768	HD 1366x768	FHD 1920x1080
Жарық түр	Direct	Direct	Direct
Тараптардың арақатынасы	16:9		
ҚД жұмыс қуаты, режим, Вт/см <sup>2</sup>	0,017	0,016	0,016
USB 2.0	1	1	1
HDMI 2.0	1	2	2
Коаксиалды аудио шығу	1	1	1
RCA композиттік кіріс	1	1	1
Порт 3,5 (аудио)	Иә	Иә	Иә
СІ	Иә		
RF Антеннасы (75 Ом тип IEC	Иә		
VGA	1	Жоқ	
Аналогты тюнер	Иә		
Цифрлік тюнер	DVB-C, DVB-T2		
Қуат кернеуі	100-240В ~ 50 Гц		
Стандарт VESA, мм	100x100	200x100	200x200
Бұрандамасының түрі	M4	M4	M6
Ені, биіктігі, тереңдігі, мм	550x325x60	730x427x68	912x529x69
Тіреуішпен өлшемдері, мм	550x366x175	730x467x180	912x592x231
Нетто салмағы, кг	2,9	4,5	7,1

KZ

## Опциялар:

Теледидар, қашықтан басқару пульті, пайдалану жөніндегі нұсқаулық, кепілдеме карточкасы, 2 дана, бекітетін болттар 4 дана, AAA батареялары 2 дана, энергия үнемдеу жапсырмасы, техникалық парақ (микрофише).

\*\* Өнімнің мазмұны, сыртқы түрі және техникалық сипаттамалары әр түрлі болуы мүмкін немесе ескертусіз өзгертілуі мүмкін.

\*Қуат, электр қуатын тұтыну көрсеткіштері «Үй» теледидар режиміне қатысты, «дүкен» режиміндегі индикаторлар әртүрлі болуы мүмкін.

## Теледидарды тұғырға орнату



Стендті екі адамға орнатуға кеңес беріледі.

Орнатуға жалпақ, тегіс жазықтықты таңдаңыз. Дисплейді және корпусстың зақымдануын болдырмау үшін, таза матаны бетке қойыңыз немесе теледидармен бірге жеткізілетін орау конвертін пайдаланыңыз.

Теледидардың ауыр бұрыштарын және жағында емес етіп ұстап тұрып, дисплейге қойыңыз. Орауыштан 2 бекіткіш бұрандамен алып тастаңыз да, оларда көрсетілген таңбалар (L - сол, R - оң жақта) сәйкес тіректі бекітіңіз. Нұсқаулар теледидардың алдыңғы көрінісі негізінде берілген.

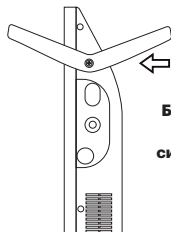
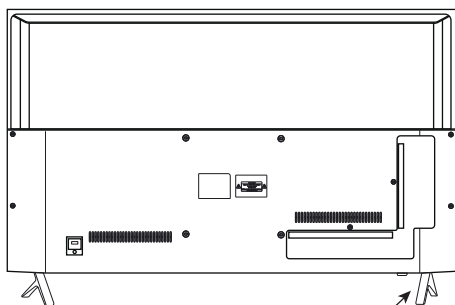

Бұрандалар түрін 56 беттегі ТВ моделіңізге сәйкес техникалық сипаттамалар кестесінен қараңыз.

KZ



Зақымдарды болдырмау үшін, теледидарды қабырғаға орнату нұсқауларында көрсетілген

## Кронштейнге ТД орнату



Теледидарды екі адам немесе білікті маман кронштейнге орнату ұсынылады.

Құрылғыны кронштейнге орнату үшін теледидар бұрандалармен жинақталмайды.

Монтаж жасайтын жалпақ тегістікті таңдаңыз

Дисплей мен корпуссты зақымдаудан қорғау үшін, бетіне таза матаны төсеңіз немесе теледидармен бірге келетін орау конвертін пайдаланыңыз. ТВ-ны дисплейге салыңыз, оны ауырлық орталығы бұрыштарда және жақтарда болмайтындай етіп ұстаңыз. Кронштейн элементтерін ТД саңылауларымен ені бойынша сәйкес келетін төрт бұранданың көмегімен құрастырыңыз. Кронштейнді таңдау үшін осы Нұсқаулықта көрсетілген VESA параметрлерін басқарыңыз.

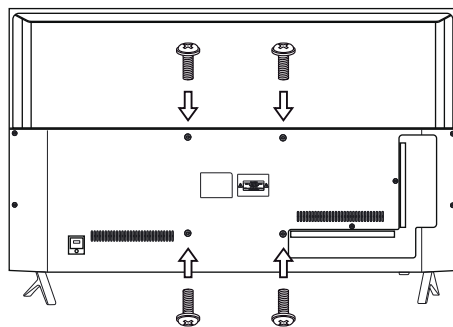

VESA параметрлерін 56-беттегі кестеден қараңыз.

## Антеннаны теледидарға қосу

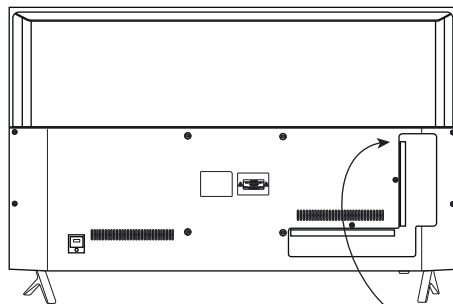

### Ескертпе:

Өнім беруші антенна порты арқылы жоғары кернеуді беру салдарынан ТД құрауыштарының зақымдануы үшін жауапты болмайды. Кіріс кедергісі: 75 Ω



Сандық телеарналарды тұрақты қабылдау үшін кіріктірілген күшейткіші бар антеннаны пайдалануды ұсынамыз.

### Алдыңғы панель



ҚБП (қашықтан басқару пульті) әрекет ету қашықтығы 10 метрге дейін (кедергілер немесе сигналдың өзге де кедергілері болмаған кезде). ҚБП пайдалану үшін алдымен батареяларды салу керек, себебі схемалық суретте көрсетілген. Пульттің дұрыс жұмыс істеуі үшін оны ТВ (инфрақызыл) сезбегішіне бағыттау керек. Тек сілтілі батареяларды қолдануды ұсынамыз.

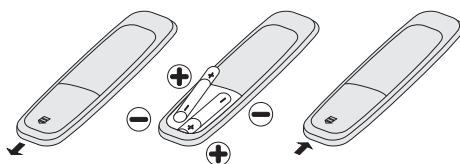

Ескі батареяларды пайдаланбаңыз. Бұл батареялардың қызып кетуіне және ағып кетуіне себеп болуы мүмкін. Батареяларды тікелей күн сәулесінен, өрттен немесе электр қыздырғыштардан қашықтықта ұстаңыз. Зарядтағышқа қайта зарядталмайтын батареяларды салмаңыз. Пайдаланылмаған болса, батареяларды қашықтан басқару құралында бір айдан артық сақтамаңыз.

### Джойстик

Джойстикті басқару орталығы- қосу сезбегішінің оң жағында орналасқан.

Статус	Төмен/Жоғары	Солға/Оңға	Басу
Өшірулі	Жоқ	Жоқ	Қосу үшін басы
Мәзір	Төмен/Жоғары ауыстыру	Солға/Оңға	Рақтау үшін басыңыз. Өшіру үшін қысыңыз
Ойнату	Мәзір шығару	артқа/алға ауыстыру	Рақтау үшін басыңыз.

KZ

### Қолдау көрсетілетін кодектерлер

Бейне кодектері	Аудио кодектері	Фото
AVI, MKV, MP4, MOV, VOB, H.264, H.265, MPEG1,2,4,	MP3, WMA, AAC,	JPEG, PNG, BMP



© HDMI ж не HDMI High-Definition Multimedia Interface ж не HDMI сауда белгілері немесе тіркелген сауда белгілері болып табылады.

## Қашықтықтан басқару пульті (RC15)

### Баттырма белгілері

-  Теледидарды қосу немесе өшіру үшін түймесін басыңыз.
- 0-9** сандарды арналар арқылы шарлау үшін пайдаланыңыз.
- FAV** Таңдаулы мәзір
- Sleep** өшіру таймерін орнату үшін басыңыз.
- Info** арна ақпаратын көрсету үшін түймесін басыңыз. Телемәтін режимінде жасырын ақпаратты көрсету үшін қолданыңыз.
- ◀▶▶▶** Экранном мәзірінде бағыттамалар навигациялары
- EPG** бағдарлама/Арна туралы ақпаратты көрсету.
- ■ ■ ■** Түсті түстер: TELETEXT элементтеріне кіру, кіру мәзірі опциялары.
  - дыбысты қосу немесе өшіру үшін түймесін басыңыз.
- VOL** дыбыс деңгейін реттеу.
- Picture** Сурет режимін таңдау үшін Picture түймесін басыңыз.
- List** Арналар тізімін көрсетеді.
  - ◀◀** ойнату режимінде жылдам айналдыру үшін басыңыз.
  - ▶▶** және ойнату/кідірту үшін басыңыз.
  - ◀◀◀** ойнату режимінде алдыңғы файлды таңдау үшін басыңыз.
- MTS/AUDIO** аудио сипаттаманы қосу/өшіру (AD бұл функция ЦТВ-да қол жетімді болғанда ғана қолданылад(ATB режимінде Stereo / Dual Sound Reception таңдау).
- Screen** Сурет жақтарының арақатынасын өзгерту үшін Screen түймесін басыңыз.
- Input** Input кіріс көзі мәзірі.
  - ↻** Алдыңғы көру арнасына оралу туралы.
- Menu** мәзір/опцияларды көрсетеді.
- OK** таңдауды растайды.
- Exit** Шығу / Жабу / Артқа..
- CH** Арналарды ауыстырып қосу
- REC** ЦТВ (цифрлық телевидение) режимінде TV бағдарламаларды жазу үшін басыңыз
- Sound** Дыбыс режимін таңдау
  - ▶▶** Ойнату режимінде алдыға айналдыру үшін басыңыз
  - ▶▶▶** Мультимедиялық режимде келесі файлды таңдау үшін басыңыз
  - Ойнатуды тоқтату үшін басыңыз
- Text** Телемәтінді қосу және сөндіру

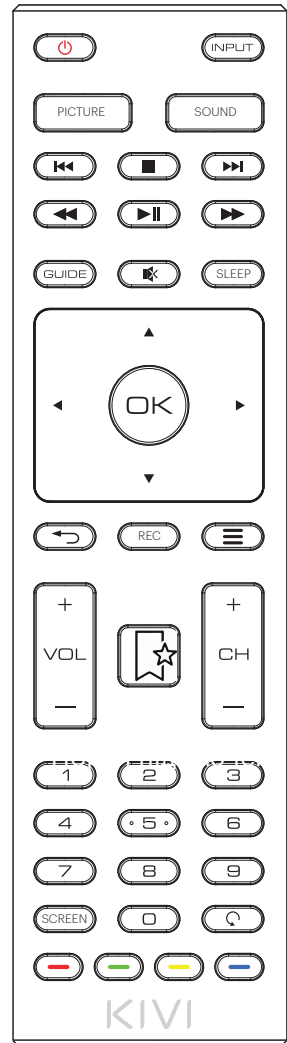

\*Опциялар өзгеруі мүмкін немесе ескертусіз өзгертілуі мүмкін.

\*\* Назар аударыңыз! Тек ААА батарея түрін пайдаланыңыз. Бұл талапты сақтамау қашықтықтан басқару құралының бұзылуына әкелуі мүмкін.

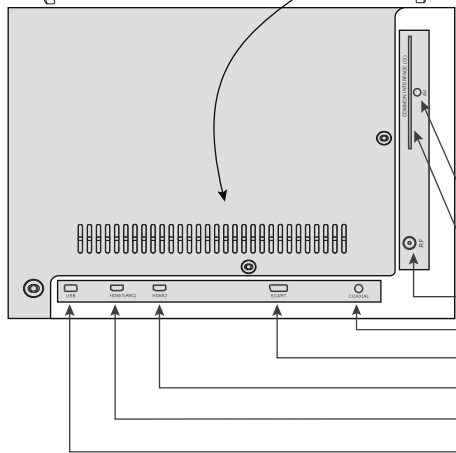
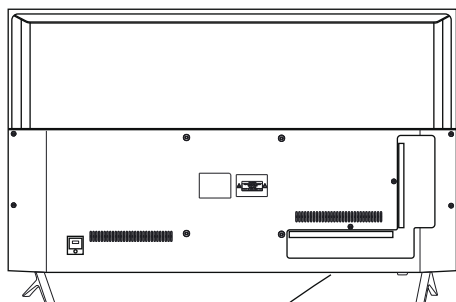

**Құрылғыларды қосу**

Бұл теледидар бейне ойнату құрылғыларының көпшілігімен үйлесімді. Осы нұсқаулық пен басқа құрылғылардың нұсқаулығына сәйкес оған аудио, бейне және басқа құрылғыларды қосуға болады. Теледидар келесі құрылғыларға қосылуы мүмкін: Blueraу, Android бокс, ойын консолі, стереосистем және т. б.

**Компонентті жалғағыш/AV кіріске арналған адаптер**

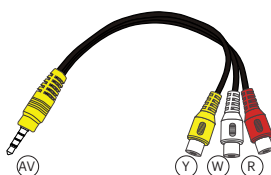

- ⓐ AV - AV-қосқыш
- Ⓨ Сары - видео
- Ⓦ Ақ - аудио Л
- Ⓡ Қызыл - аудио П

- AV Композитті аудио / бейне кіріс
- CI Өзіндік модульді қосу порты
- RF Антеннаны қосу порты
- COAXIAL Коаксиалды аудио шығыс кіру
- SCART SCART типі кіру
- HDMI2 HDMI кіріс
- HDMI1(ARC) HDMI кіріс
- USB құрылғыларына кіру

**Ескертпе:**

1. HDMI портына DVI сигнал берілсе, "AV Audio" кірісі автоматты түрде HDMI портына дыбыс шығарады.
2. Кейбір өткелдер мен құрылғылар дұрыс жұмыс істемеуі мүмкін, себебі сигналды стандартты жолмен береді.

KZ

**CI шартты кіру картасын қосу**

1. CI шартты қатынау картасы бар модульді жергілікті сандық кабельдік хабар тарату қызмет көрсетушісінен сатып алуға болады, ал одан CI картасын пайдалану туралы ақпарат алуға болады. CI карта-сымен жұмыс істеу кезінде қиындықтар туындаған жағдайда қызмет көрсетушіге хабарласыңыз.

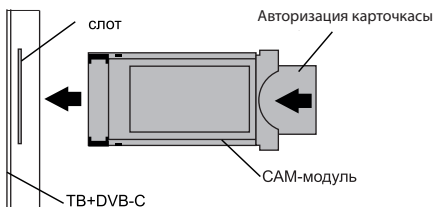
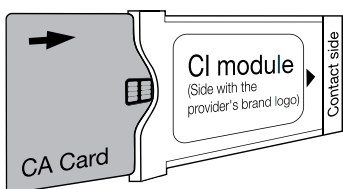

Шығарылатын өнімнің үнемі жетілдірілуіне байланысты, мәзірдің бөлек режимдерінің атауы, ажыратқыштар панелінің кейбір ажыратқыштарының белгілері және оларды түсіру орындары, сондай-ақ теледидарды басқарудың жекелеген эргономикалық функцияларын орындау бағдарламалық жасақтаманың нұсқасына байланысты, осы нұсқаулықта сипатталған және суреттелген теледидардың жұмысына елеулі әсер етпейді.





Арнаны қажетті позицияға жылжыту үшін қашықтан басқару пультіндегі көрсеткілерді қолданыңыз, растау үшін ОК түймесін басыңыз.

### ● Өткізу

Осы функцияны пайдалану үшін бағдарламаны таңдап, телемәтін көк түймесін басыңыз.

### ● Іріктелгендер

Бағдарламаны таңдап, fav түймесін басыңыз - экранның оң жағында ср белгішесі пайда❤ болады. Таңдалған бағдарламаны жою үшін, fav түймесін қайтадан басыңыз - су❤ белгішесі жоғалады.

Сүйікті арналар тізіміне жылдам кіру үшін теледидарды көру кезінде FAV пернесін басыңыз.

### CI ақпараты: (қосымша)

MENU > арна > ci ақпараты

Бұл мәзір CI картасы туралы ақпаратты көрсете алады.

### Сурет параметрлері

MENU > ЭКРАН

Мұнда контраст, жарықтық және бейне көрінісінің басқа да параметрлерін орнатуға болады.

Қашықтан басқару құралындағы MENU түймесін басып, экранның параметрлері мәзірінен солға-оңға жылжыңыз.

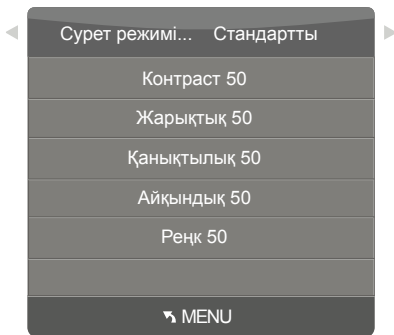

### Түс температурасы

MENU > Экран > Түс температурасы MENU түймесін басып, солға-оңға жылжып, Экран параметрлері мәзіріне өтіңіз. Түс температурасы тармағын таңдап, ОК түймесін басыңыз.

Оңға-солға көрсеткілер алдын ала орнатылған температуралардың бірін таңдаңыз немесе "теңшелетін" параметрін таңдаңыз, онда әр түс бойынша бөлек - қызыл, жасыл және көк мәндерді теңшеуге болады.



### Ескертпе:

- 1) таңдау үшін төрт түс режимі бар: орташа, жылы, салқын, теңшелетін
- 2) дисплей параметрлері тек теледидарды компьютерге қосқан кезде ғана қол жетімді.

### Тараптардың арақатынасы

MENU > Экран > жақтардың ара қатынасы мұнда теледидар хабарларын жайлы көру үшін экранның жақтарының ара қатынасын таңдауға болады.

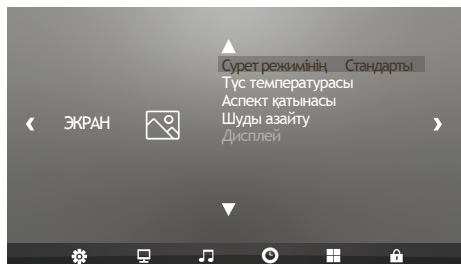

### Сурет режимі

MENU > Экран > Сурет режимі MENU түймесін басып, солға-оңға жылжып, Экран параметрлері мәзіріне өтіңіз. Сурет режимін таңдап, ОК түймесін басыңыз. Оңға-солға көрсеткілерді алдын ала орнатылған режимдердің бірін таңдаңыз немесе "теңшелетін" параметрін таңдаңыз, онда жеке контрасты, жарықтықты, қанықтықты, айқындықты және реңкті теңшеуге болады.



## Дыбыс баптаулары

MENU > ДЫБЫС

Бұл бөлімде дыбыс әсерлерінің параметрлері бар: жоғары жиілік деңгейі, бас, баланс және т. б. Қашықтан басқару құралындағы MENU түймесін басып, солға-оңға жылжып, дыбыс мәзіріне өтіңіз.

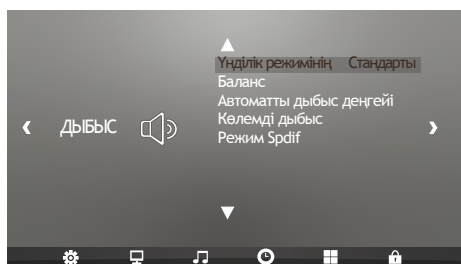

## Дыбыс режимі

MENU > дыбыс > дыбыс режимі MENU түймесін басып, солға-оңға жылжып, дыбыс мәзіріне өтіңіз. Дыбыс режимі тармағын таңдап, ОК түймесін басыңыз.

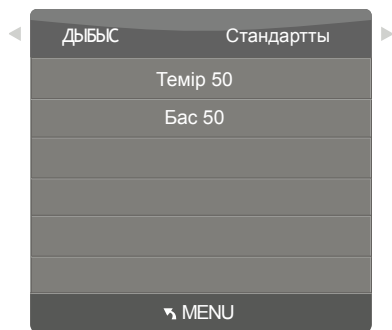

Алдын ала орнатылған дыбыс режимдерінің бірін таңдау үшін оңға-солға "дыбыс" жолында жылжыңыз немесе жеке жоғарғы және төменгі жиіліктерді реттеу үшін теңшелетін опцияны таңдаңыз.

## Баланс

MENU > дыбыс > Баланс

MENU түймесін басып, солға-оңға қарай басып, дыбыс мәзіріне өтіңіз. "Теңгерім" тармағын таңдап, ОК түймесін басыңыз.

Оңға-солға пернелерді пайдаланып оңға және солға арналардың қажетті балансын реттеңіз.

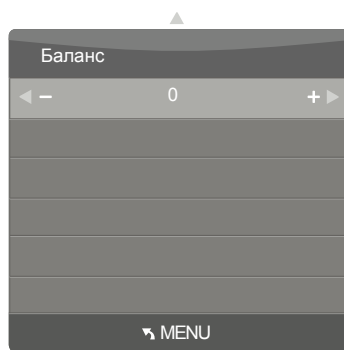

## Уақыт баптаулары

MENU > УАҚЫТ

Қашықтан басқару құралындағы MENU түймесін басып, солға - оңға жылжып, уақыт мәзіріне өтіңіз.

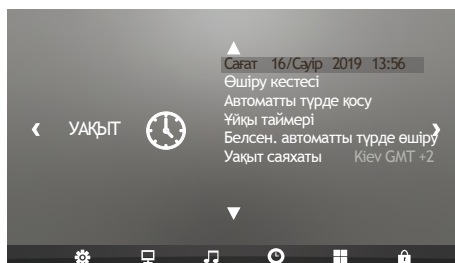

ТВ автоматты түрде 10 өткеннен кейін ұйқы режиміне өтеді

KZ

## Сағатты баптау

MENU > уақыт > сағат

MENU түймесін басып, солға-оңға жылжып, уақыт мәзіріне өтіңіз. Сағат тармағын таңдап, ОК түймесін басыңыз.



Қажетті уақыт параметрін таңдап, оңға-солға ағымдағы мәнді орнатыңыз.

Барлығын орнатқаннан кейін өңдеу режимінен шығу үшін MENU түймесін басыңыз.

### Өшіру кестесі

MENU > уақыт > өшіру кестесі MENU түймесін басып, солға-оңға жылжып, уақыт мәзіріне өтіңіз. Өшіру кестесі тармағын таңдап, ОК түймесін басыңыз. Солға-оңға қарай жылжып, өшіруді қайталау мерзімділігін таңдаңыз



Жоғары-төмен пернелерімен сағат немесе минут таңдаңыз, ал оңға-солға пернелерімен қажетті мәнді орнатыңыз.

Барлық мәндерді орнатқаннан кейін, өңдеу режимінен шығу үшін MENU түймесін басыңыз.

## KZ Авто қосу

MENU > уақыт > Авто қосу MENU түймесін басып, солға-оңға жылжып, уақыт мәзіріне өтіңіз. Авто қосу тармағын таңдап, ОК түймесін басыңыз. Пернелерді солға-оңға жылжытыңыз.



Кла Қажетті уақыт параметрін таңдап, оңға-солға ағымдағы мәнді орнатыңыз.

Барлық мәндерді орнатқаннан кейін, өңдеу режимінен шығу үшін MENU түймесін басыңыз.

### Ұйқы таймері

MENU > уақыт > ұйқы таймері MENU түймесін басып, солға-оңға жылжып, уақыт мәзіріне өтіңіз. Ұйқы таймері тармағын таңдап, ОК түймесін басыңыз. Пернелерді жоғары-төмен жылжыта отырып, таймердің дұрыс жұмыс істеу уақытын орнатыңыз.

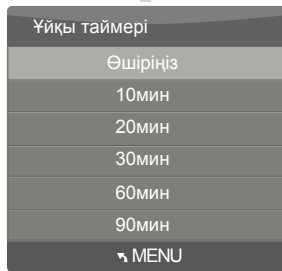

### Сағаттық белбеу

MENU > уақыт > Уақыт белдеуі MENU түймесін басып, солға-оңға жылжып, уақыт мәзіріне өтіңіз. Уақыт белдеуі тармағын таңдап, ОК түймесін басыңыз. Жоғары-төмен және оңға-солға жылжып, қажетті сағат белдеуін тауып, орнату үшін ОК түймесін басыңыз.



### Баптаулар

MENU > ОПЦИЯ > Параметрлері  
MENU > ОПЦИЯ

Бұл бөлімде мәзір тілін, аудио тілін, субтитр тілін және т. б. теңшеу мүмкіндігі бар.

Қашықтан басқару құралындағы MENU түймесінде ДУ-ға басып, солға-оңға жылжып, Опция мәзіріне өтіңіз.

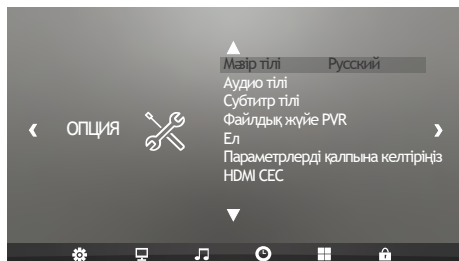

#### Ескертпе:

Зауыт параметрлеріне дейін ТВ қалпына келтіру барлық алдын ала орнатылған қолданбалар мен парольдерді жояды.

### Мәзір тілі

MENU > ОПЦИЯ > Мәзір

тілі MENU түймесін басып, солға-оңға жылжып, Опция мәзіріне өтіңіз. Мәзір тілі тармағын таңдап, ОК түймесін басыңыз. Жоғары-төмен және оңға-солға жылжып, қажетті тілді тауып, орнату үшін ОК түймесін басыңыз.



Сол сияқты дыбыс тілін және субтитр тілін орнатуға болады.

### PVR файлдық жүйесі

MENU > ОПЦИЯ > PVR файлдық жүйесі файлдық жүйе мәзірінде USB дискісімен теледидарды орнатуға болады.

MENU түймесін басып, солға-оңға жылжып, Опция мәзіріне өтіңіз. PVR файлдық жүйесі тармағын таңдап, ОК түймесін басыңыз.

Жоғары-төмен пернелерді жылжыта отырып, өзгертетін параметрді тауып, оңға-солға басыңыз



### Құлыптау мәзірі

MENU > БАҚЫЛАУ

Сіз жүйені бұғаттай аласыз, құпия сөзді орната аласыз, арналарды бұғаттай аласыз. Жүйені бұғаттау іске қосылған болса, арналарды іздеуге болмайды. Қашықтан басқару құралындағы MENU түймесін басып, солға-оңға жылжып, қатынауы бақылау мәзіріне өтіңіз.

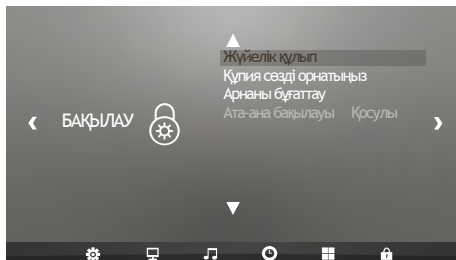









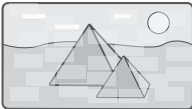

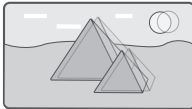





#### Ескертпе:

Стандартты құлпын ашу паролі: 6666.

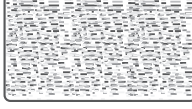
Арналарды бұғаттау: пайда болған мәзірде арнаны таңдап, оны бұғаттау үшін телемәтіннің жасыл түймесін басыңыз. Арнаны құлпын ашқыңыз келсе, теледидардың басты мәзіріне кіріңіз, құпия сөзді енгізіңіз, содан кейін жасыл түймені қайта басыңыз.

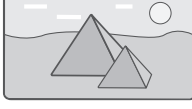
Ақауларды жою









Ақаулардын сипаттамалары		Ықтимал себептері
Суреттер	Аудио	
 <p>Сандық шу</p>	 <p>Шу</p>	Антенна жағдайын, бағытын немесе байланысын тексеріңіз
 <p>Бейнедегі көлеңке</p>	 <p>Қалыпты дыбыс</p>	Антенна жағдайын, бағытын немесе байланысын тексеріңіз
 <p>Кедергілер</p>	 <p>Шу</p>	Басқа құрылғылардан бөгде кедергілер болуы мүмкін
 <p>Қалыпты сурет</p>	 <p>Дыбыс жоқ</p>	Дыбыс деңгейі мен дыбыс шығысын тексеріңіз
 <p>Қара-ақ сурет</p>	 <p>Дыбыс жоқ</p>	Теледидардың розеткаға қосылғанын тексеріңіз, мәзір батырмасын басыңыз және дыбыс пен сурет баптауларын тексеріңіз
 <p>Қалыпты немесе тыныш дыбыс</p>	 <p>Қалыпты дыбыс</p>	Түсті басқару жүйесін тексеріңіз
 <p>Сурет жоқ</p>	 <p>Қалыпты немесе тыныш дыбы</p>	Антенна жағдайын, бағытын немесе байланысын тексеріңіз, арнаны жаңадан іздеңіз
 <p>Қалыпты сурет</p>	 <p>Шу</p>	Аудио жүйедегі проблемалар

## მნიშვნელოვანი შენიშვნა პროგრამულ უზრუნველყოფასთან დაკავშირებით

პროდუქტს დართული პროგრამული უზრუნველყოფის ლიცენზია

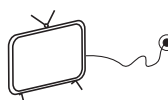
ამ პროდუქტის პროგრამული უზრუნველყოფა შედგება რამდენიმე პროგრამული კომპონენტად და თითოეულ ამ ცალკეულ კომპონენტზე ვრცელდება შემმუშავებლის საავტორო უფლებები. ამ პროდუქტში გამოიყენება მესამე პირის მიერ შესრულებული და სამომხმარებლო შეთანხმებაში მითითებული პროგრამული უზრუნველყოფის კომპონენტი. დეტალურად სამომხმარებლო შეთანხმებას შეგიძლიათ გაეცნოთ საიტზე [kivismart.com](http://kivismart.com) ქვეთავში კონფიდენციალურობის პოლიტიკა. ტელევიზორის გამოყენებისათვის საჭიროა სამომხმარებლო შეთანხმების დადასტურება პირველი გაშვების დროს. ამ მოწყობილობის მეშვეობით ხელმისაწვდომი მთელი კონტენტი, გამოსახულების, ხმებისა და მომსახურების ჩათვლით ეკუთვნის მესამე პირებს და დაცულია საავტორო უფლებებით, პატენტებით, სავაჭრო ნიშნებით და/ან ინტელექტუალური საკუთრების შესახებ სხვა კანონებით. ასეთი კონტენტი და მომსახურება წარმოადგენს მხოლოდ თქვენ პირადი არაკომერციული გამოყენებისათვის. თქვენ შეგიძლიათ გამოიყენოთ კონტენტი და მომსახურება მხოლოდ კონტენტის მფლობელის ან მომსახურების მიმწოდებლის მხრიდან ნებართვის ფარგლებში. ზემოაღნიშნულის ზოგადი არის შეზღუდვის გარეშე თქვენ არ შეგიძლიათ შეცვალოთ, დააკოპიროთ, განმეორებით გამოაწვიოთ, ჩამოტვირთოთ, გამოაქვეყნოთ, გადასცეთ, თარგმნოთ, გაყიდოთ, შექმნათ ნაწარმოებები, წინ წაწიოთ ან რამენაირად გაავრცელოთ ამ მოწყობილობის მეშვეობით მიღებული ნებისმიერი კონტენტი ან მომსახურება, თუ ამაზე არ არის მიღებული კონტენტის ან მომსახურების შესაბამისი მფლობელის ნებართვა. მოწყობილობით სარგებლობის შემდეგ თქვენ აღიარებთ, რომ თქვენთან არ მოდის ინტელექტუალურ საკუთრებაზე უფლებების გადაცემა ან დათმობა და ამჟამინდელი მდგომარეობა არ შეიძლება განმარტებულ იქნას როგორც ინტელექტუალურ საკუთრებაზე რაიმე უფლებების გადაცემა (გასხვისება) და (ან) დათმობა. თქვენ აღიარებთ, რომ პასუხისმგებელი ხართ თქვენს მიერ შესამე პირების ინტელექტუალურ საკუთრებაზე უფლებების, კერძოდ საავტორო და მომიჯნავე უფლებების და აგრეთვე გამოგონებაზე, სასარგებლო მოდელზე, სამრეწველო ნიმუშზე ან სავაჭრო ნიშანზე განსაკუთრებული უფლებების დარღვევაზე. თქვენ აღიარებთ, რომ პასუხისმგებელი ხართ მოწყობილობის გამოყენების დაწყების შემდეგ თქვენს ან მესამე პირების მიერ დაყენებული აპლიკაციების გამოყენების მართლზომიერებაზე. ტელევიზორი «KIVI»-ს მწარმოებელი კომპანია და/ან კომპანია-იმპორტიორი არავითარ გარემოებებში არ არის პასუხისმგებელი მესამე პირების ინტელექტუალურ საკუთრებაზე უფლებების დარღვევაზე, თუ ასეთი დარღვევა გამოწვეულ იქნა მოწყობილობის გამოყენების დაწყების შემდეგ თქვენს ან მესამე პირების მიერ მოწყობილობაში შესრულებული ინფორმაციის, მასალების ან გამოსახულების შექმნით, ჩატვირთვით, განთავსებით, კოპირებით ან ცვლილებებით.

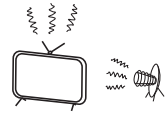
### გაფრთხილებები

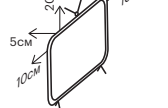
	<p>ტელევიზორი იმყოფება მაღალი ძაბვის ქვეშ. არ შეეცადოთ დაშალოთ ტელევიზორი. მიმართეთ დახმარებისთვის ავტორიზებულ სერვის-ცენტრებს.</p>		<p>არ დადოთ და არ დააგლით ტელევიზორის ზედაპირზე რაიმე სახის საგნები. არ დაუშვათ სითხის მოხვედრა აპარატზე.</p>
	<p>აალების ან ელექტროდენით დაზიანების თავიდან ასაცილებლად არ გამოიყენოთ აპარატი წვიმის ქვეშ და არ დააქვემდებაროთ ტელევიზორი ნესტის ზემოქმედებას.</p>		<p>არ დაამონტაჟოთ ტელევიზორი არამყარ ზედაპირზე. ტელევიზორის ვარდნა შესაძლოა გახდეს სხეულის დაზიანებისა და აპარატის დაზიანების მიზეზი.</p>
	<p>დაიცავით ტელევიზორი ვარდნისგან, დარტყმისგან და სხვა საგნებთან შეჯახებისგან.</p>		<p>თუ თქვენ ხანგრძლივი პერიოდის განმავლობაში არ იყენებთ ტელევიზორს, ამიღებთ კვების ჩანგალი ქსელდან.</p>
	<p>არ გადავარდოთ კორპუსი ს სავეტრიალიო ხვრელებში.</p>		<p>არ დააქვემდებაროთ მოწყობილობა პირდაპირი მზის სხივების ან სითბოს სხვა წყაროების ზემოქმედებას.</p>
	<p>არ დაადგათ ტელევიზორი ქსელურ ზონარზე. ნაკეთობის ჩანგალი უნდა იყოს ხელმისაწვდომი საგანგებო გათიშვის შემთხვევაში.</p>		<p>დაიცავით მინიმალური მანძილი გარშემოწერილობის საგნებისაგან ტელევიზორამდე. არ დაუშვათ მოწყობილობის გადახტულება.</p>

GE

ნაკეთობის დასახელება	სავაჭრო მარკა «KIVI»-ს ფერადი გამოსახულების თხევადრისტალური ტელევიზორი
საგარანტიო ვადა	1 წელი
ექსპლუატაციის ვადა*	3 წელი
ტემპერატურა ექსპლუატაციის დროს, °C	+15 - +35
ფარდობითი ტენიანობა შენახვისას, %	45 - 75
ტემპერატურა შენახვისას, °C	+5 - +40
ატმოსფერული წნევა, kPa/მმ ვწყ. სვ.	86 - 106 / 650 - 800
ფარდობითი ტენიანობა ექსპლუატაციის დროს, %	55 - 70
მოხმარებული სიმძლავრე გამორთულ რეჟიმში	<1Вт

GE

\* ექსპლუატაციის ვადა - პროდუქციის დანიშნულებით გამოყენების კალენდარული ვადა ბრუნვაში შეყვანის მომენტიდან, რომლის განმავლობაშიც მწარმოებელი (იმპორტიორი/მიმწოდებელი - პრეტენზიების მიმღები იურიდიული პირი) იძლევა მისი უსაფრთხოების გარანტიას, უზრუნველყოფს მისი გამოყენების შესაძლებლობას და პასუხისმგებელია მისი ბრალით წარმოშობილ დეფექტებზე.

\*\* მწარმოებელი ქარხანა დამოკიდებულია რეალიზაციის ქვეყანაზე. დეტალური ინფორმაცია თქვენს რეგიონში პროდუქტის წარმოშობის შესახებ შეგიძლიათ აღმოაჩინოთ შეფუთვაზე ან თავად პროდუქტზე.

უსაფრთხოების წესები და გაფრთხილებები

- გამოიყენეთ სერტიფიცირებული კაბელი HDMI ლოგოთი. წინააღმდეგ შემთხვევაში ამან შესაძლებელია გამოიწვიოს შერტების შეცდომების ანდა არ აისახოს გამოსახულება.
- უსაფრთხოების უზრუნველყოფისა და ნაკეთობის გამოყენების ვადის გახანგრძლივების მიზნით არ არის რეკომენდირებული არალიცენზირებული პროგრამული უზრუნველყოფის გამოყენება.
- არალიცენზირებული კომპონენტების ან პროგრამული უზრუნველყოფის გამოყენების შედეგად წარმოშობილ ნებისმიერ დაზიანებაზე, ტრავმაზე ან უწყესიგრობაზე გარანტია არ ვრცელდება.
- ყურადღება მიაქციეთ, რომ ყველა ხრახნი ქვესადგამსა ან კონსტრუქციულ სწორად იყოს ჩასმული და საიმედოდ მოჭერილი (თუ ხრახნი არასაკმარისად კარგად არის მოჭერილი, ტელევიზორი შეიძლება გადაიხაროს მონტაჟის შემდეგ ან იყოს არამდგრადი).

ტრანსპორტირება

- ტელევიზორის ტრანსპორტირება უნდა მოხდეს მკაცრად ვერტიკალურ მდგომარეობაში, სხვადასხვა მხარეს რყევების გარეშე, ყუთში და შესაფუთ მასალებში, რომლითაც მიეწოდება ტელევიზორი.
- ტელევიზორის აწევამდე და გადატანამდე, გამორთეთ კვების კაბელი და დანარჩენი კაბელები.
- გადაზიდვისას ყურადღება მიაქციეთ დისპლეის აღნიშვნის მდებარეობას ყუთზე. არ დადოთ ყუთი დისპლეის მხარეს.
- რეკომენდირებულია ტელევიზორის ტრანსპორტირების, განფუთვის განხორციელება ორი ადამიანის მიერ.
- დაიჭირეთ ტელევიზორი კორპუსის დაბლა და მაღლა. არავითარ შემთხვევაში არ დაიჭიროთ მოწყობილობა დისპლეიზე და არ გადაიტანოთ ის ქვესადგამზე ხელის მოკიდების გზით.

განფუთვა

ტელევიზორის გამოყენების წინ ფრთხილად მოხსენით სატრანსპორტო ფირი, რათა არ დაზიანდეს ტელევიზორის პანელი. თქვენ შეგიძლიათ ჩართოთ ტელევიზორი 1 წუთამდე პერიოდით, რათა შეამოწმოთ მატრიცას მთლიანობა. ეს არ ეწინააღმდეგება ექსპლუატაციის წესებს. სატრანსპორტო ფირის მოხსნა პანელზე არ ახდენს გავლენას საქონლის გარანტიაზე ან დაზრუნების პრობლემაზე. ფირზე შესაძლებელია გამოსახული იყოს წარწერები და სიმბოლოები. გამოყენებამდე რეკომენდირებულია ფირის მოხსნა.

დაზიანებების ჩამონათვალი, რომელთა არსებობის შემთხვევაში დაუშვებელია ტელევიზორის შემდგომი ექსპლუატაცია:

- დაზიანებულია ქსელური ზონარი ან ჩანგალი.
- დაზიანებულია ტელევიზორის ეკრანი.
- ტელევიზორზე ტენის მოხვედრის შემთხვევაში.
- ტელევიზორის ვარდნის შემდეგ.

თხევადკრისტალური პანელი — ეს არის მაღალტექნოლოგიური ნაკეთობა. მუშაობის პროცესში შეიძლება გაჩნდეს შავი ან ფერადი წერტილები, რომლებიც ჩანს ეკრანის ახლო მანძილიდან დეტალური დათვალიერებისას. გარკვეულ ფარგლებში აღნიშნული დეფექტი არის ნორმა ასეთი ტიპის დისპლეებისათვის და არ ახდენს გავლენას მოწყობილობის წარმადობაზე და გამოსახულების ხარისხზე. პანელის (და მოწყობილობის სხვა პოტენციური უწყესიგრობის) მდგომარეობის ზუსტ შეფასებას აწარმოებს მხოლოდ ავტორიზებული სერვის-ცენტრი, სპეციალური მოწყობილობების გამოყენებით. დათვალიერების ადგილის (მარცხნივ/მარჯვნივ/დაბლა/მაღლა) მიხედვით პანელის სიკაჟაჟზე და ფერადობა შეიძლება იცვლებოდეს. ეს ხდება პანელის აგებულების თავისებურებების გამო. ეს არ არის დაკვირებული მოწყობილობის წარმადობასთან და არ წარმოადგენს უწყესიგრობას.



აღნიშნული სიმბოლო მიუთითებს, რომ მოცემულ პროდუქტს აქვს ორმაგი იზოლაცია ქსელის ძაბვასა და მომხმარებლისათვის სახიფათო დეტალებს შორის. ტექნიკური მომსახურებისას გამოიყენება მხოლოდ ორიგინალური სათადარიგო ნაწილები.



ექსპლუატაციის ვადის ამოწურვის შემდეგ მოცემული ნაკეთობა ექვემდებარება ჩაბარებას ელექტრო და ელექტრონული მოწყობილობების შესაბამის პუნქტში გადამუშავებისა და უტილიზაციისათვის. სწორი უტილიზაციის უზრუნველყოფით თქვენ ეხმარებით ბუნებრივი რესურსების დაზოგვაში და ახდენთ გარემოსა და ადამიანების ჯანმრთელობისთვის ზიანის პრევენციას, რომელიც შეიძლება წარმოიშვას არასათანადო მოპყრობის შემთხვევაში.

უფრო დეტალური ინფორმაცია აპარატურის აღნიშნული სახეობის ჩაბარებისა და უტილიზაციის პუნქტების შესახებ შეგიძლიათ მიიღოთ ადგილობრივ მუნიციპალურ ორგანოებში ან საყოფაცხოვრებო ნარჩენების გამტან საწარმოებში.

საქონლის ეფექტური და უსაფრთხო გამოყენების წესები და პირობები

1. ტელევიზორის გამოყენებამდე ყურადღებით წაიკითხეთ ინსტრუქცია. შეინახეთ ეს ინსტრუქცია.
2. დაიცავით სიფრთხილის ყველა ზომები.
3. დაიცავით ყველა ინსტრუქცია.
4. არ გამოიყენოთ მოწყობილობა წყლის მახლობლად.
5. გაწმინდეთ მოწყობილობა მშრალი ქსოვილით.
6. არ დაბლოკოთ ვენტოლაციის ხვრელი, დაამონტაჟეთ ინსტრუქციის შესაბამისად.
7. არ დაამონტაჟეთ მოწყობილობა გათბობის წყაროს მახლობლად.
8. არ უგულველყოთ კვების ჩანგლის მთლიანობა. თუ თქვენი როზეტი არ ესადაგება, მიმართეთ სპეციალისტს.
9. დაიცავით კვების კაბელი შემთხვევითი დაზიანებისაგან. კვების კაბელი უნდა დადოთ იმგვარად, რომ მასზე შეუძლებელი იყოს შემთხვევითი დაზიანება ან მასზე ანდა მის გვერდით არსებული საგნებით. განსაკუთრებული ყურადღება მიაქციეთ ადგილებს, სადაც ზონარი უერთდება ელექტრო როზეტს, მოწყობილობებს.
10. გამოიყენეთ მხოლოდ თავსებადი აქსესუარები.
11. გამორთეთ მოწყობილობა ქვეა-ქუხილის ანდა ხანგრძლივი დროის განმავლობაში თქვენი არყოფნის დროს.
12. სერვის-მომსახურებისა და რემონტის განხორციელება მიანდეთ მხოლოდ კვალიფიციურ სპეციალისტებს. არ გამოიყენოთ რამენიარად დაზიანებული მოწყობილობა (ნესტის მოხვედრა, კაბელის დაზიანება და სხვ.).
13. არ დაფაროთ მოწყობილობა და საენტილაციო ხვრელები.
14. არ გამოიყენოთ ცეცხლის ღია წყაროს მახლობლად.
15. მოწყობილობისა და აქსესუარების უტილიზაცია განახორციელეთ წესებისა და შესაბამისი სტანდარტების დაცვით.
16. გამოიყენეთ მოწყობილობა მშრალ, სუფთა ვენტოლატორებად სათავსში.
17. არ დააყენოთ მოწყობილობაზე ჭურჭელი სითხით.
18. მანძილი გამათბობელ მოწყობილობებამდე უნდა იყოს არანაკლებ 1 მ, ჰაერის ტემპერატურა +15°C-დან 35°C-მდე, ჰაერის ფარდობითი ტენიანობა 55-70%.
19. შეაერთეთ ტელევიზორი ძაბვის რელეს და სტაბილიზატორის მეშვეობით, რათა დაიცვათ ტელევიზორის ძაბვის შესაძლო ვარდნისგან.
20. არ შეესაყვით ამ მოწყობილობასთან ერთად გამოიყენოთ მოწყობილობები/კაბელი, რომელთა გასართი არ ემთხვევა ამ პროდუქციის მწარმოებლის მიერ გათვალისწინებულ დანიშნულებას და ფორმას.

ტელევიზორის ზედაპირის გაწმენდის წესები

1. თუ ტელევიზორის ეკრანზე არის სატრანსპორტო სტიკერი, მისი მოშორების შემდეგ შეიძლება დარჩეს მცირე დაბინძურება. მოაშორეთ დაბინძურება ტელევიზორის ყურებამდე.
2. გაწმენდისას ნაკეთობის გარე ზედაპირზე და ეკრანზე შეიძლება გაჩნდეს ნაჩხაპნები. ნაჩხაპნები წარმოშობის თავიდან ასაცილებლად გაწმინდეთ ტელევიზორის გარე ზედაპირი და მისი ეკრანი LCD ეკრანების მოვლისთვის განკუთვნილი რბილი ქსოვილით.
3. არ გააფრქვითოთ წყალი და სხვა სითხეები უშუალოდ ტელევიზორზე. ნაკეთობაში მოხვედრილი სითხე შეიძლება გახდეს დაზიანების, აალების ან ელექტროდენით დაზიანების მიზეზი.
4. ტელევიზორის კორპუსის გასაწმენდად გამოიყენეთ რბილი მშრალი ქსოვილი. არ გამოიყენოთ ადვილად აალებადი სითხეები (მაგალითად, ბენზინი, გამხსნელები) ან სარეცხი საშუალებები. მწვანად მოსაშორებელი ლაქების გასაწმენდად დაიშვება ქსოვილებზე მცირე ოდენობის ეკრანის საწმენდი საშუალებების დატანება. გამორთეთ ტელევიზორი და მიკროფიზიკისგან დამზადებული ხელსახოცით აკურატულად გაწმინდეთ ეკრანი და მოაშორეთ ცხიმოვანი ლაქები და ნათითურები. გაწმენდა განახორციელეთ ქსელიდან გამორთულ ტელევიზორზე.

GE



დენით დაზიანების რისკის თავიდან ასაცილებლად, არ დაშალოთ მოწყობილობა. ისარგებლოთ რემონტის სპეციალისტების მომსახურებით.

ყურადღება  
სამშენი მანქანა!

ყურადღება!  
სახიფათო მანქანა!

ელექტროდენით დაზიანების რისკის თავიდან ასაცილებლად, არ დაშალოთ მოწყობილობა. ისარგებლეთ რემონტის სპეციალისტების მომსახურებით.

აღნიშნული სიმბოლო მიუთითებს ელექტროდენით დაზიანების საფრთხეზე.

აღნიშნული სიმბოლო მიუთითებს შესაბამისი ინსტრუქციების დაცვის აუცილებლობაზე.



მახასიათებლები

მოდელი	24H500LB	32H540LB	40F500LB
ეკრანის ზომა დიაგონალზე, დუიმი /სმ	24/61	32/81	40/102
დისპლეის გარჩევადობა	HD 1366x768	HD 1366x768	FHD 1920x1080
შენათვის ტიპი	Direct	Direct	Direct
მხარეთა შეფარდება	16:9		
სამუშაო რეჟიმის . კუთრი სიმძლავრე, ვტ/სმ2	0,017	0,016	0,016
USB 2.0	1	1	1
HDMI 2.0	1	2	2
კოქსიალური აუდიო გამომავალი	1	1	1
კომპოზიტური შესასვლელი RCA კი	1	1	1
პორტი 3,5 (აუდიო)	კი	კი	კი
CI	კი		
ანტენა RF (75 ომ ტიპი IEC)	კი		
VGA	1	არა	
ანალოგური ტუნერი	კი		
ციფრული ტუნერი	DVB-C, DVB-T2		
კვების მარცხა	100-240B ~ 50 Гц		
სტანდარტი VESA, მმ	100x100	200x100	200x200
ჭანჭიკის ტიპი VESA	M4	M4	M6
განი, სიმაღლე, სიღრმე, მმ	550x325x60	730x427x68	912x529x69
ზომები ქვესადგამით, მმ	550x366x175	730x467x180	912x592x231
მასა ნეტო, კგ	2,9	4,5	7,1

კომპლექტაცია:

ტელევიზორი, დისტანციური მართვის პულტი, ექსპლუატაციის სახელმძღვანელო, საგარანტიო ტალონი, ქვესადგამი 2 ც, სამაგრი ჭანჭიკი 4 ც, ექსნახანაგა, ბატარეა AAA 2 ც, ენერგოეფექტურობის ეტიკეტი, ტექნიკური ფურცელი (მიკროფიმა).



კომპლექტაცია:

ტელევიზორი, დისტანციური მართვის პულტი, ექსპლუატაციის სახელმძღვანელო, საგარანტიო ტალონი, ქვესადგამი 2 ც, სამაგრი ჭანჭიკი 4 ც, ექსნახანაგა, ბატარეა AAA 2 ც, ენერგოეფექტურობის ეტიკეტი, ტექნიკური ფურცელი (მიკროფიმა).

**ტელევიზორის მონტაჟი ქვესადგამზე**



მონტაჟი რეკომენდირებულია ორმადამიანმა განახორციელონ.

შეარჩიეთ სწორი, ბრტყელი ზედაპირი, რომელზეც თქვენ განახორციელებთ მონტაჟს. დისპლეის და კორპუსის დაზიანებისაგან დასაცავად გაშალეთ ზედაპირზე სუფთა ქსოვილი ან გამოიყენეთ ტელევიზორთან კომპლექტში არსებული შესაფუთი კონვერტი.

დადეთ ტელევიზორი დისპლეიზე და დაიჭირეთ ის იმგვარად, რომ სიმძიმის ცენტრი არ იყოს კუთხეებსა და გვერდებზე. ამოიღეთ აქსესუარების შეფუთვიდან 4 ც. სამაგრი ჭანჭიკი და დააფიქსირეთ მათი გამოყენებით ქვესადგამი მათზე მითითებული სიმბოლოების შესაბამისად (L - მარცხენა, R - მარჯვენა). მითითებები დატანილია ტელევიზორის ფრონტალური ხედიდან გამომდინარე.

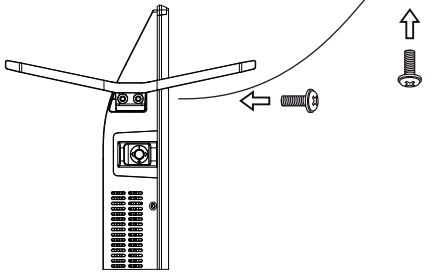
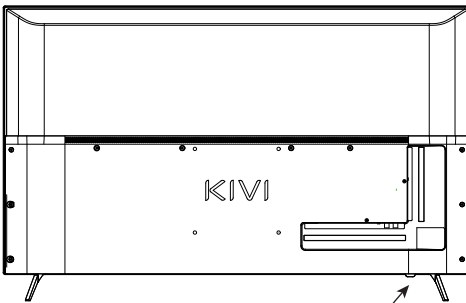

დისპლეის და კორპუსის დაზიანებისაგან დასაცავად გაშალეთ ზედაპირზე სუფთა ქსოვილი ან გამოიყენეთ ტელევიზორთან კომპლექტში არსებული შესაფუთი კონვერტი.

დადეთ ტელევიზორი დისპლეიზე და დაიჭირეთ ის იმგვარად, რომ სიმძიმის ცენტრი არ იყოს კუთხეებსა და გვერდებზე. განახორციელოთ კრონშტეინის ელემენტების მონტაჟი ტელევიზორის ხერხელების განით შესაფერისი ოთხი ჭანჭიკის მეშვეობით. კრონშტეინების შესარჩევად იხელმძღვანელოთ მოცემულ ინსტრუქციაში მითითებული VESA-ს პარამეტრებით.

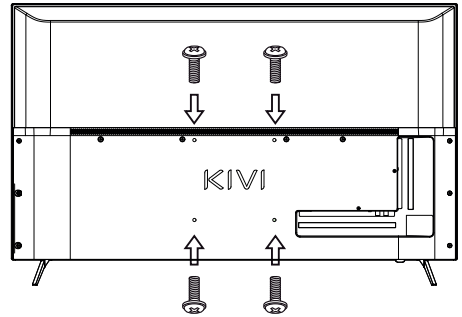

VESA-ს პარამეტრები იხილეთ მე-72 გვერდზე არსებულ ცხრილში.

**ანტენის მიერთება ტელევიზორთან**

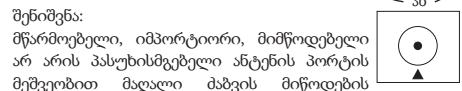
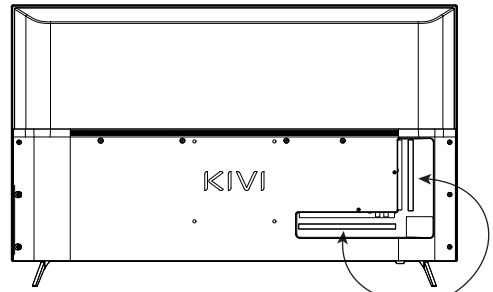

შენიშვნა: შწარმოებელი, იმპორტიორი, მიმწოდებელი არ არის პასუხისმგებელი ანტენის პორტის მეშვეობით მაღალი ძაბვის მიწოდების შედეგად ტელევიზორის შემადგენლების დაზიანებაზე.

შემაჯალი ძაბვა: 75 ომ ციფრული ტელეარხების სტაბილური მიღებისთვის რეკომენდირებულია გარე ანტენის გაძლიერებით (გაძლიერების კოეფიციენტი 30 დეციბელი და მეტი) გამოყენება.

**ტელევიზორის მონტაჟი კრონშტეინზე**



რეკომენდირებულია ტელევიზორის კრონშტეინზე მონტაჟის განხორციელება ორი პირის ან კვალიფიციური სპეციალისტის მიერ.

ტელევიზორი არ არის დაკომპლექტებული ჭანჭიკებით, მოწყობილობის კრონშტეინზე დასამონტაჟებლად.

შეარჩიეთ სწორი, ბრტყელი ზედაპირი, რომელზეც თქვენ განახორციელებთ მონტაჟს.

წინა პანელი

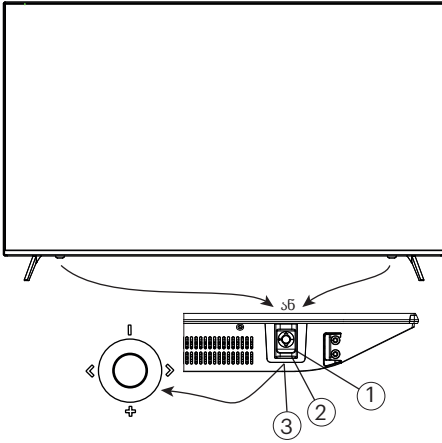

1. ინფრაწითელი გადამწოდი პულტისთვის
2. სტატუსის LED-ინდიკატორი (ლურჯი - ტელევიზორი მოლოდინის რეჟიმში, პასუხი პულტის ინფრაწითელ სიგნალზე. არააქტიური - ტელევიზორი ჩართულია ან არ ხდება კვების მიწოდება)
3. მართვის ჯოისტიკი

პულტი

დისტანციური მართვის პულტის მოქმედების მანძილი 10 მეტრამდეა (დაბრკოლებისა და სიგნალის სხვა შეფერხებების არარსებობის შემთხვევაში) დისტანციური მართვის პულტის გამოყენებისათვის საჭიროა ჩადოთ ბატარეები, როგორც ეს ნაჩვენებია სქემატურ სურათზე (პულტის სქემატური გამოსახულება შეიძლება განსხვავდებოდეს რეალურისაგან). პულტის კორექტული მუშაობისათვის ის უნდა მიმართოთ ტელევიზორის ინფრაწითელ გადამწოდზე. რეკომენდირებულია მხოლოდ ალკალინის ბატარეების გამოყენება.

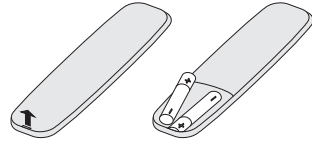

არ გამოიყენოთ ახალი ბატარეები ძველთან ერთად. ამან შეიძლება გამოიწვიოს გადამეტებულება და ბატარეის გაფონვა. კვების ელემენტები არ უნდა დაექვემდებაროს მზის პირდაპირი სხივების, ცეცხლის ან ელექტრო გამათბობლების ზემოქმედებას. არ ჩადოთ განმეორებით დაუმუშავი კვების ელემენტები სამუხტ მოწყობილობაში. არ შეინახოთ ბატარეები ერთ თვეზე მეტი ხნის განმავლობაში, თუ არ იყენებთ მათ.



® ტერმინები HDMI და HDMI High-definition Multimedia Interface და ლოგო HDMI არის სავაჭრო ნიშნები ან HDMI Licensing Administrator, Inc.-ს დარეგისტრირებული სავაჭრო ნიშნები.

დამზადებულია DOLBY LABORATORIES-ის ლიცენზიით. სიმბოლოები DOLBY, DOLBY AUDIO და ორმაგი D-ს სიმბოლო, არის DOLBY LABORATORIES-ს სავაჭრო ნიშნები.

ჯოისტიკი

მართვის ჯოისტიკი განლაგებულია ჩართვის გადამწოდიდან მარჯვნივ

სტატუსი	დაბლა/მაღლა	არცხნივ/მარჯვნივ	დაჭერა
გამორთულია	არა	არა	დააჭირეთ ჩასართავად
მენიუ	გადაადგილება დაბლა/მაღლა	მარცხნივ/ მარჯვნივ	დააჭირეთ დასადასტურებლად. დააჭირეთ გამოსართავად
აღწარმოება	აღწარმოების მენიუ	გადახვევა უკან/წინ	დააჭირეთ დასადასტურებლად.











მხარდაჭერილი კოდეკები

ვიდეო კოდეკები	აუდიო კოდეკები	ფოტო
AVI, MKV, MP4, MOV, VOB, H.264, H.265, MPEG1,2,4,	MP3, WMA, AAC,	JPEG, PNG, BMP



დისტანციური მართვის პულტი (RC15)

ლილაკების დანიშნულება

-  დააჭირეთ ლილაკს ტელევიზორის ჩასართავად ან გამოსართავად.
- 0-9** გამოიყენეთ ციფრები არხებზე ნავიგაციისათვის.
- FAV** მენიუ რჩეული.
- Sleep** დააჭირეთ ლილაკს გამორთვის ტაიმერის დასაყენებლად.
- Info** დააჭირეთ ლილაკს არხის შესახებ ინფორმაციის ასახვისათვის. ტელეტექსტის რეჟიმში - ფარული ინფორმაციის ასახვისათვის.
- ◀▶▶▶** ნავიგაციის ისრები ევრანის მენიუმში.
- EPG** Отразить информацию о программе/канале.
-  ფერადი ლილაკები: TELETXT-ის ელემენტებთან დაშვება, დაშვების მენიუს პარამეტრები.
-  დააჭირეთ ლილაკს ხმის ჩასართავად ან გამოსართავად.
- VOL** ხმის რეგულირება.
- Picture** დააჭირეთ ლილაკს გამოსახულების რეჟიმის ასარჩევად.
- List** არხების ჩამონათვალის ასახვა.
-  დააჭირეთ ლილაკს აღწარმოების რეჟიმში სწრაფი გადახვევისთვის.
-  დააჭირეთ ლილაკს აღწარმოებისათვის/პაუზისათვის.
-  დააჭირეთ ლილაკს აღწარმოების რეჟიმში წინა ფაილის ასარჩევად.
- MTS/AUDIO** აუდიო აღწერის ჩართვა/გამორთვა (AD გამოიყენება მხოლოდ მაშინ, როდესაც ეს ფუნქცია ხელმისაწვდომია ფერად ტელევიზორში) (არჩევა Stereo/Dual Sound Reception ანალოგური ტელევიზიის რეჟიმში).
- Screen** დააჭირეთ ლილაკს მხარეთა შეფარდების შესაცვლელად.
- Input** შემავალი სიგნალების წყაროების მენიუ.
-  დაბრუნება წინა არხზე.
- Menu** მენიუს/პარამეტრების ასახვა.
- OK** ადასტურებს არჩევანს.
- Exit** გასვლა/დახურვა/უკან დაბრუნება.
- CH** არხების გადართვა.
- REC** დააჭირეთ ლილაკს ციფრული ტელევიზიის რეჟიმში სატელევიზიო პროგრამის ჩასაწერად.
- Sound** ხმის რეჟიმის არჩევა.
  -  დააჭირეთ ლილაკს აღწარმოების რეჟიმში წინ გადასახვევად.
  -  დააჭირეთ ლილაკს მულტიმედიას რეჟიმში მომდევნო ფაილის ასარჩევად.
  -  დააჭირეთ ლილაკს აღწარმოების გასაჩერებლად.
- Text** ტელეტექსტის ჩართვა/გამორთვა.

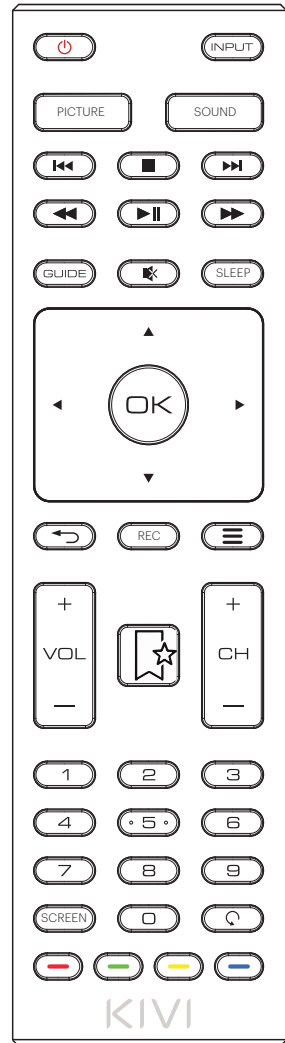

\* კომპლექტაცია და გარეგნული იერი შეიძლება განსხვავდებოდეს და შეცვლილ იქნას მწარმოებლის მიერ წინასწარი შეტყობინების გარეშე.  
 \*\* ყურადღება! გამოიყენეთ მხოლოდ AAA ტიპის ბატარეები. ამ მოთხოვნის დაუცველობამ შეიძლება გამოიწვიოს დისტანციური მართვის პულტის დაზიანება.

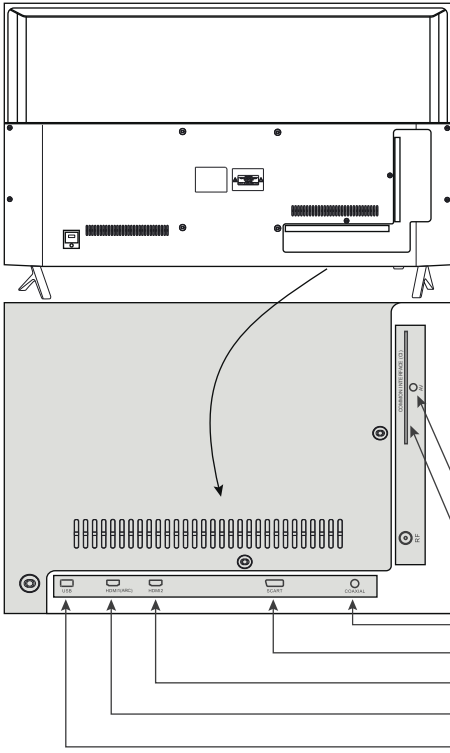

**მოწყობილობების მიერთება**

ეს ტელევიზორი თავსებადია ვიდეოს აღწარმოების უმეტეს მოწყობილობასთან. თქვენ შეგიძლიათ მიუერთოთ მას აუდიო, ვიდეო და სხვა მოწყობილობები წინამდებარე სახელმძღვანელოსი და სხვა მოწყობილობების სახელმძღვანელოს თანახმად.

ტელევიზორი შეიძლება მიერთებულ იქნას შემდეგ მოწყობილობებთან: Blu-ray, ანდროიდის ბოქსი, სათამაშო კონსოლი, სტერეო სისტემა და სხვ .

ადაპტერი კომპონენტური პორტისთვის /AV პორტისთვის

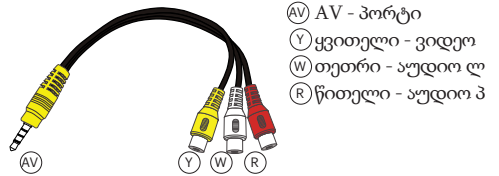

- ⓐ AV - პორტი
- Ⓨ ყვითელი - ვიდეო
- Ⓦ თეთრი - აუდიო L
- Ⓡ წითელი - აუდიო R
- AV კომპოზიციური აუდიო/ვიდეო პორტი
- CI CAM-მოდულის პორტი
- RF ანტენის მიერთების პორტი
- COAXIAL კოაქსიალური აუდიო პორტი
- SCART SCART-ის ტიპის პორტი
- HDMI2 HDMI-ს ტიპის პორტი
- HDMI1(ARC) HDMI-ს ტიპის პორტი
- USB USB მოწყობილობების პორტი

**შენიშვნა:**

1. როდესაც HDMI პორტზე მიეწოდება DVI სიგნალი, "AV Audio" პორტი ავტომატურად მიიღებს ხმას HDMI პორტისთვის.
2. ზოგიერთი გადამცვანი და მოწყობილობა შეიძლება მუშაობდეს არაკორექტულად, ვინაიდან გადასცემენ სიგნალს არასტანდარტული ხერხებით .

**პირობითი დაშვების CI ბარათის მიერთება**

CAM-მოდული პირობითი დაშვების CI ბარათით შეიძლება შეიძინოთ ციფრულ-საკაბელო მაუწყებლობის მომსახურების ადგილობრივ მიმწოდებელთან და აგრეთვე მიიღოთ მასთან ინფორმაცია CI ბარათის გამოყენების თაობაზე. CI ბარათთან მუშაობისას სირთულეების წარმოშობისას, გთხოვთ მიმართოთ მომსახურების მიმწოდებელს.

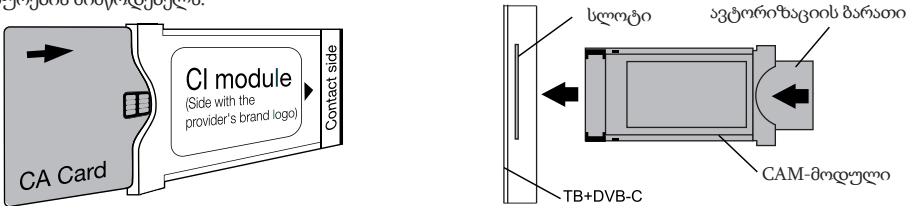

გამოშვებული პროდუქციის მუდმივ დახვეწასთან დაკავშირებით, მენიუს ცალკეული რეჟიმების დასახელება, პორტების პანელის ზოგიერთი პორტების და მათი დატანების ადგილების აღნიშვნები და აგრეთვე პროგრამული უზრუნველყოფის ვერსიიდან გამომდინარე მართვის ცალკეული ერგონომიკური ფუნქციების შესრულება ტელევიზორის მიერ შეიძლება უმნიშვნელოდ განსხვავდებოდეს წინამდებარე სახელმძღვანელოში აღწერილი და გამოსახულისაგან, რაც არ ახდენს არსებით გავლენას ტელევიზორის მუშაობაზე.



დაიწყო არხების აწყობის პროცესი. ამ ოპერაციამ შეიძლება დაიკავოს რამდენიმე წუთი. დისპლეიზე აისახება აწყობის პროცესი და ნაპოვნი არხების რაოდენობა.

არხების აწყობა	
ტელევიზია :	10 არხი (S)
ციფრული ტელევიზია :	10 არხი (S)
რადიო :	9 არხი (S)
მონაცემები :	2 არხი (S)
6 %... 142.5 MHz (TV)	

ძებნის დასრულების შემდეგ არხები განთავსდება ჩამონათვალის სახით, იმ თანმიმდევრობით, რომელიც ის მოძიებულ იქნა სისტემის მიერ. თუ თქვენ გინდათ არხების წაშლა, მათი თანმიმდევრობის შეცვლა ან სახელის გადარქმევა - შეარჩიეთ პუნქტი «არხების რედაქტირება» არხების მენიუმში.

შენიშვნა:

ანალოგური ტელევიზიის და ციფრული ტელევიზიის არხებისა და რადიოსადგურების ძებნა შეიძლება ხორციელდებოდეს ერთდროულად, ამისათვის საჭიროა აირჩიოთ ანალოგური ტელევიზიის + ციფრული ტელევიზიის ძებნის რეჟიმი. არხების ავტომატური ძებნის გაშვებისას ყველა მანამდე შენახული არხი წაიშლება. ავტომატური ძებნის დასრულების შემდეგ ტელევიზორზე გაშვებულ იქნება პირველი ნაპოვნი არხი.

**ციფრული ტელევიზია ხელით აწყობა**

MENU > არხი > ციფრული ტელევიზია ხელით აწყობა  
დააჭირეთ ღილაკს MENU და გადადით არხების მენიუმში, ღილაკებით მარცხნივ-მარჯვნივ გადაადგილდით. შეარჩიეთ პუნქტი ციფრული ტელევიზია ხელით აწყობა დააჭირეთ ღილაკს OK.

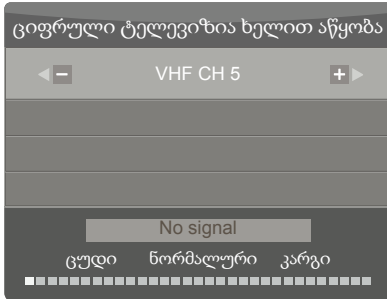

გამოჩნდება ციფრული ტელევიზიის პარამეტრების ეკრანი. შეარჩიეთ საჭირო არხი ◀▶ მუშეობით, შემდეგ დააჭირეთ ღილაკს OK, ძებნის დასაწყებად. როდესაც არხი აიწყობა, ეკრანზე გაჩნდება გამოსახულება და სიგნალის დონე.

დააჭირეთ ღილაკს MENU, მთავარ მენიუმში დასაბრუნებლად.  
დააჭირეთ ღილაკს EXIT, გამოსასვლელად.

ციფრული ტელევიზიის არხების რედაქტირება  
MENU > არხი > არხების რედაქტირება  
თქვენ შეგიძლიათ წაშალოთ, გადაარქვათ სახელი, გადაადგილოთ, გამოტოვოთ ან დაამატოთ რეჟულუმში ნებისმიერი არხი.  
დააჭირეთ ღილაკს MENU და გადადით მთავარ მენიუმში, მარცხნივ-მარჯვნივ ღილაკებით გადაადგილების გზით. შეარჩიეთ «არხების რედაქტირება» და დააჭირეთ ღილაკს OK.

არხების რედაქტირება	
6 Prime Ballart	No Information
18 The HITS	No Information
19 UKTV Br'tld...	No Information
20 f tn	No Information
21 TMF	No Information
22 Ideal World	No Information
50 BBC One HD	No Information
51 ITV1 HD	No Information
53 Clirlun	No Information
54 BBC HD	No Information
55 Ideal World HD	No Information

● წაშლა

შერჩეული პროგრამის წასაშლელად დააჭირეთ ტელეტექსტის წითელ ღილაკს.

● სახელის გადარქმევა

სახელის გადარქმევა შესაძლებელია მხოლოდ ანალოგური ტელევიზიის არხების შემთხვევაში. ამისათვის გადაიყვანეთ კურსორი არხზე და დააჭირეთ ტელეტექსტის მწვანე ღილაკს. მართეთ ისრები პულტზე საჭირო სიმბოლოს შესარჩევად და კურსორის გადასადგილებლად. დააჭირეთ ღილაკს MENU რედაქტირების რეჟიმიდან გამოსასვლელად. დააჭირეთ ღილაკს EXIT მენიუდან გამოსასვლელად.

შენიშვნა:

ანალოგური ტელევიზიის არხის სახელწოდების სიგრძე უნდა შეადგენდეს 5 სიმბოლოს.

● გადაადგილება

გამოიყენეთ ისრები ღილაკები იმ არხის შესარჩევად, რომელიც გინდათ გადაადგილოთ, შემდეგ დააჭირეთ ყვითელ ღილაკს პულტზე - შერჩეული არხის გამოსაყოფად.



აღნიშნული ფუნქციის გამოსაყენებლად შეარჩიეთ პროგრამა და დააჭირეთ ტელეტექსტის ლურჯ ღილაკს.

**● გამოტოვება**

ამ ფუნქციის გამოსაყენებლად შეარჩიეთ პროგრამა და დააჭირეთ ლურჯ ტელეტექსტის ღილაკს.

**● რჩეული**

შეარჩიეთ პროგრამა და დააჭირეთ ღილაკს FAV - ეკრანის მარჯვენა ნაწილში გაჩნდება ნიშანი ♥. პროგრამის რჩეულიდან წასაშლელად კვლავ დააჭირეთ ღილაკს FAV - ნიშანი ♥ გაქრება. თქვენ შეგიძლიათ დააჭიროთ ღილაკს FAV ტელევიზორის ყურებისას, რათა სწრაფად მიიღოთ წვდომა საყვარელი არხების ჩამონათვალიდან.

ინფორმაცია CI: (ოპციურად)

MENU > არხი > ინფორმაცია CI

ეს მენიუ შეიძლება ასახავდეს ინფორმაციას CI ბარათის შესახებ.

გამოსახულების პარამეტრები

MENU > ერკანი

აქ თქვენ შეგიძლიათ ააწყოთ კონტრასტულობა, სიკაშკაშე და ვიდოს ასახვის სხვა პარამეტრები. დააჭირეთ ღილაკს MENU დისტანციური მართვის პულტზე და ღილაკით მარცხნივ-მარჯვნივ გადაადგილების გზით გადადით ეკრანის პარამეტრების მენიუში.

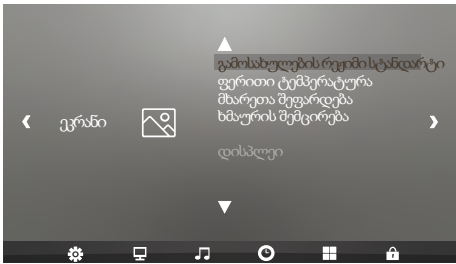

გამოსახულების რეჟიმი

MENU > ეკრანი > გამოსახულების რეჟიმი

დააჭირეთ ღილაკს MENU და ღილაკით მარცხნივ-მარჯვნივ გადაადგილების გზით გადადით ეკრანის პარამეტრების მენიუში. შეარჩიეთ «გამოსახულების რეჟიმი» და დააჭირეთ ღილაკს OK. ისრებით მარცხნივ-მარჯვნივ შეარჩიეთ ერთ-ერთი წინასწარ დაყენებული რეჟიმი ანდა შეარჩიეთ რეჟიმი «სამომხმარებლო», რომელშიც თქვენ შეგიძლიათ ცალ-ცალკე ააწყოთ კონტრასტულობა, სიკაშკაშე, ნაჯერობა, სიმკვეთრე და ელფერი.



ფერითი ტემპერატურა

MENU > ეკრანი > ფერითი ტემპერატურა

დააჭირეთ ღილაკს MENU დისტანციური მართვის პულტზე და ღილაკით მარცხნივ-მარჯვნივ გადაადგილების გზით გადადით ეკრანის პარამეტრების მენიუში. შეარჩიეთ «ფერითი ტემპერატურა» და დააჭირეთ ღილაკს OK.

ისრებით მარცხნივ-მარჯვნივ შეარჩიეთ ერთ-ერთი წინასწარ დაყენებული რეჟიმი ანდა შეარჩიეთ რეჟიმი «სამომხმარებლო», რომელშიც თქვენ შეგიძლიათ ცალ-ცალკე ააწყოთ მნიშვნელობა თითოეულ ფერზე - წითელი, მწვანე და ლურჯი.



შენიშვნა:

- 1) არჩევისათვის ხელმისაწვდომია ორი ფერითი რეჟიმი: საშუალო, თბილი, გრილი, სამომხმარებლო.
- 2) დისპლეის პარამეტრები ხელმისაწვდომია მხოლოდ ტელევიზორის პერსონალურ კომპიუტერთან მიერთებისას.

მხარეთა შეფარდება

MENU > ეკრანი > მხარეთა შეფარდება

აქ თქვენ შეგიძლიათ შეარჩიოთ ეკრანის მხარეების შეფარდება სატელევიზიო გადაცემების კომფორტული ყურებისათვის.



**ხმის პარამეტრები**

MENU > ხმა

აღნიშნულ ქვეთავში ხელმისაწვდომია ხმის ეფექტების პარამეტრები: მაღალი სიხშირეების დონე, ბანი, ბალანსი და სხვ.

დააჭირეთ ღილაკს MENU დისტანციური მართვის პულტზე და ღილაკით მარცხნივ-მარჯვნივ გადაადგილების გზით გადადით ხმის მენიუმში.

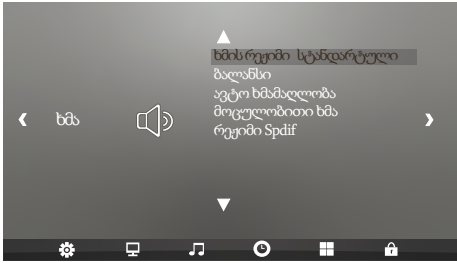

**ხმის რეჟიმი**

MENU > ხმა > ხმის რეჟიმი

დააჭირეთ ღილაკს MENU და ღილაკით მარცხნივ-მარჯვნივ გადაადგილების გზით გადადით ხმის მენიუმში.. შეარჩიეთ პუნქტი ხმის რეჟიმი და დააჭირეთ ღილაკს OK.



ისრებით მარცხნივ-მარჯვნივ შეარჩიეთ ერთ-ერთი წინასწარ დაყენებული რეჟიმი ველში "ხმა" ანდა შეარჩიეთ სამომხმარებლო ვარიანტი ზედა და ქვედა სიხშირეების ცალ-ცალკე რეგულირებისათვის.

**ბალანსი**

MENU > ხმა > ბალანსი

დააჭირეთ ღილაკს MENU და ღილაკით მარცხნივ-მარჯვნივ გადაადგილების გზით გადადით ხმის მენიუმში.. შეარჩიეთ პუნქტი "ბალანსი" და დააჭირეთ ღილაკს OK.

მარცხნივ-მარჯვნივ ღილაკების მეშვეობით ააწყეთ მარჯვენა და მარცხენა არხების საჭირო ბალანსი.

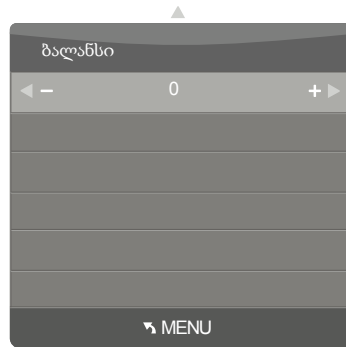

**დროის პარამეტრები**

MENU > დრო

აქ თქვენ შეგიძლიათ ააწყოთ საათი, ტელევიზორის კვების ჩართვის/გამორთვის დრო, ძილის დრო და სხვ. დააჭირეთ ღილაკს MENU დისტანციური მართვის პულტზე და გადადით დროის მენიუმში, მარჯვნივ-მარცხნივ ღილაკებით გადაადგილების გზით.

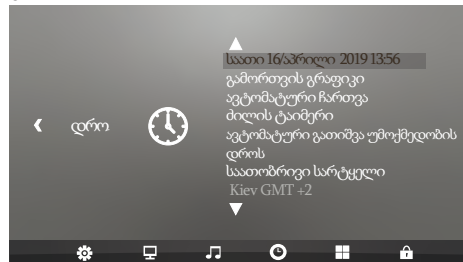

**შენიშვნა:**

ტელევიზორი ავტომატურად გადადის ძილის რეჟიმში მოცდის 10 წუთის გასვლის შემდეგ.

**სათის პარამეტრები**

MENU > დრო > საათი

დააჭირეთ ღილაკს MENU და გადადით დროის მენიუმში, მარჯვნივ-მარცხნივ ღილაკებით გადაადგილების გზით. შეარჩიეთ პუნქტი «საათი» და დააჭირეთ ღილაკს OK.

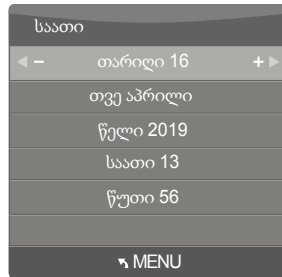

ლილაკების დაბლა-მაღლა გამოყენებით შეარჩიეთ დროის საჭირო პარამეტრი, ხოლო ღილაკით მარჯვნივ-მარცხნივ დააყენეთ მიმდინარე მნიშვნელობა.

ყველა მნიშვნელობის დაყენების შემდეგ დააჭირეთ ღილაკს MENU რედაქტირების რეჟიმიდან გამოსასვლელად.

**გამორთვის გრაფიკი**

MENU > დრო > გამორთვის გრაფიკი დააჭირეთ ღილაკს MENU და გადადით დროის მენიუში. შეარჩიეთ პუნქტი «გამორთვის გრაფიკი» და დააჭირეთ ღილაკს OK. მარცხნივ-მარჯვნივ გადაადგილების გზით შეარჩიეთ გამორთვის ამოქმედების საჭირო პერიოდულობა.

ლილაკების დაბლა-მაღლა გამოყენებით შეარჩიეთ დროის საჭირო პარამეტრი, ხოლო ღილაკით მარჯვნივ-მარცხნივ დააყენეთ მიმდინარე მნიშვნელობა.

ყველა მნიშვნელობის დაყენების შემდეგ დააჭირეთ ღილაკს MENU რედაქტირების რეჟიმიდან გამოსასვლელად.



ლილაკების დაბლა-მაღლა გამოყენებით შეარჩიეთ საათი ან წუთი, ხოლო ღილაკით მარჯვნივ-მარცხნივ დააყენეთ მიმდინარე მნიშვნელობა.

ყველა მნიშვნელობის დაყენების შემდეგ დააჭირეთ ღილაკს MENU რედაქტირების რეჟიმიდან გამოსასვლელად.

**ავტომატური ჩართვა**

MENU > დრო > ავტომატური ჩართვა დააჭირეთ ღილაკს MENU და გადადით დროის მენიუში. შეარჩიეთ პუნქტი «ავტომატური ჩართვა» და დააჭირეთ ღილაკს OK. მარცხნივ-მარჯვნივ გადაადგილების გზით შეარჩიეთ ჩართვის ამოქმედების საჭირო პერიოდულობა.



ლილაკების დაბლა-მაღლა გამოყენებით შეარჩიეთ დროის საჭირო პარამეტრი, ხოლო ღილაკით მარჯვნივ-მარცხნივ დააყენეთ - მიმდინარე მნიშვნელობა.

ყველა მნიშვნელობის დაყენების შემდეგ დააჭირეთ ღილაკს MENU რედაქტირების რეჟიმიდან გამოსასვლელად.

**შილის ტაიმერი**

MENU > დრო > ძილის ტაიმერი დააჭირეთ ღილაკს MENU და გადადით დროის მენიუში. შეარჩიეთ პუნქტი «ძილის ტაიმერი» და დააჭირეთ ღილაკს OK. მარცხნივ-მარჯვნივ გადაადგილების გზით შეარჩიეთ ტაიმერის ამოქმედების საჭირო დრო.



**სასაათო სარტყელი**

MENU > დრო > სასაათო სარტყელი დააჭირეთ ღილაკს MENU და გადადით დროის მენიუში. შეარჩიეთ პუნქტი «სასაათო სარტყელი» და დააჭირეთ ღილაკს OK. მარცხნივ-მარჯვნივ გადაადგილების გზით შეარჩიეთ საჭირო სასაათო სარტყელი და დააჭირეთ ღილაკს დაყენებისთვის.



**პარამეტრები**

MENU > პარამეტრები აღნიშნულ ქვეთავში შესაძლებელია მენიუს ენის, აუდიოს ენის, სუბტიტრების ენის და სხვ. დაყენება.

GE

დააჭირეთ ღილაკს MENU დისტანციური მართვის პულტზე და ღილაკით მარცხნივ-მარჯვნივ გადაადგილების გზით გადადით პარამეტრების მენიუმში.

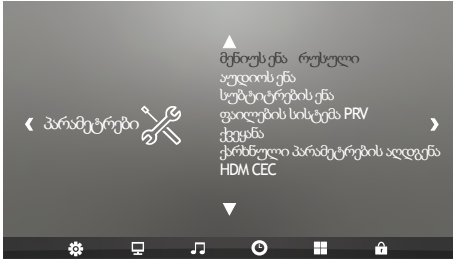

შენიშვნა: ტელევიზორის ქარხნულ პარამეტრებამდე აღდგენა წაშლის ყველა დაყენებულ აპლიკაციას და პაროლებს.

### მენიუს ენა

MENU > ОПЦИЯ > Язык меню  
 Нажмите MENU и перейдите в меню Опция, перемещаясь клавишами влево-вправо. Выберите пункт «Язык меню» и нажмите ОК. Перемещаясь клавишами вверх-вниз и вправо-влево найдите нужный язык и нажмите ОК для установки.

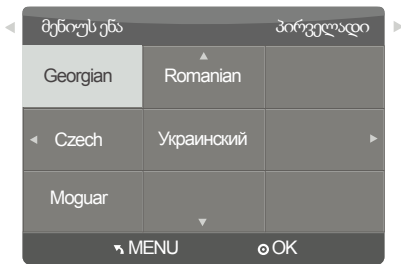

ანალოგიურად შესაძლებელია აუდიოს ენისა და სუბტიტრების ენის დაყენება.

### ფაილების სისტემა PVR

MENU > პარამეტრები > ფაილების სისტემა PVR  
 ფაილების სისტემის მენიუმში შესაძლებელია USB-დისკებთან ტელევიზორის მუშაობის აწყობა. დააჭირეთ ღილაკს MENU და ღილაკით მარცხნივ-მარჯვნივ გადაადგილების გზით გადადით პარამეტრების მენიუმში. შეარჩიეთ პუნქტი «ფაილების სისტემა PVR» და დააჭირეთ ღილაკს ОК.

ქვემოთ-ზემოთ ღილაკების გამოყენების გზით შეარჩიეთ საჭირო პარამეტრი, რომლის შეცვლაც გსურთ, ხოლო ღილაკით მარჯვნივ-მარცხნივ გადაყენეთ საჭირო მნიშვნელობა.



### ბლოკირების მენიუ















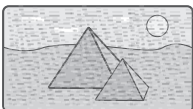

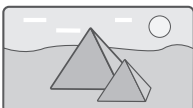
MENU > კონტროლი  
 თქვენ შეგიძლიათ დაბლოკოთ სისტემა, დააყენოთ პაროლი, დაბლოკოთ არხები და დააწესოთ მშობლის კონტროლი. თუ აქტიურია სისტემის ბლოკირება, თქვენ ვერ შეძლებთ არხების ძებნას. დააჭირეთ ღილაკს MENU დისტანციური მართვის პულტზე და ღილაკით მარცხნივ-მარჯვნივ გადაადგილების გზით გადადით წვდომის კონტროლის მენიუმში.

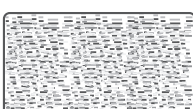

შენიშვნა: განბლოკვის სტანდარტული პაროლი: 6666.

არხების ბლოკირება: გამოჩენილ მენიუმში შეარჩიეთ არხი და დააჭირეთ მწვანე ღილაკს მისი ბლოკირებისთვის. თუ თქვენ გინდათ არხის განბლოკვა, შედით ტელევიზორის მთავარ მენიუმში, შეიყვანეთ პაროლი, შემდეგ დააჭირეთ მწვანე ღილაკს კიდევ ერთხელ.

უწესიერობის აღმოფხვრა

უწესიერობის აღწერა		აუდიო	შესაძლო მიზეზი
გამოსახულება			
 ციფრული ხმაური		ხმაური	შეამოწმეთ ანტენის განლაგება, მიმართულება ან შეერთება
 ჩრდილი გამოსახულება ზე		ნორმალური ხმა	შეამოწმეთ ანტენის განლაგება, მიმართულება ან შეერთება
 დაბრკოლება		ხმაური	შესაძლოა გარეშე დაბრკოლებები სხვა მოწყობილობებისგან
 ნორმალური გამოსახულება		არ არის ხმა	შეამოწმეთ ხმის დონე და აუდიოპორტი
 არ არის გამოსახულება		არ არის ხმა	შეამოწმეთ ჩართულია თუ არა ტელევიზორი დენგეჭვიტაში, დააჭირეთ მენიუს ლილავს და შეამოწმეთ ხმისა და გამოსახულების პარამეტრები
 შავ-თეთრი გამოსახულება		ნორმალური ხმა	შეამოწმეთ ფერით მართვის სისტემა
 ხმაური და დაბრკოლებები		ნორმალური ან დაბალი ხმა	შეამოწმეთ ანტენის განლაგება, მიმართულება ან შეერთება, განახორციელეთ არხის ახალი ძებნა
 ნორმალური გამოსახულება		ხმაური	აუდიო სისტემის პრობლემები







